

Air Conditioners

Indoor unit

SLZ-M15, M25, M35, M50, M60FA

OPERATION MANUAL	FOR USER	English
BEDIENUNGSHANDBUCH	FÜR BENUTZER	Deutsch
MANUEL D'UTILISATION	POUR L'UTILISATEUR	Français
BEDIENINGSHANDLEIDING	VOOR DE GEBRUIKER	Nederlands
MANUAL DE INSTRUCCIONES	PARA EL USUARIO	Español
ISTRUZIONI DI FUNZIONAMENTO	PER L'UTENTE	Italiano
ΕΓΧΕΙΡΙΔΙΟ ΟΔΗΓΙΩΝ ΧΡΗΣΕΩΣ	ΓΙΑ ΤΟΝ ΧΡΗΣΤΗ	Ελληνικό
MANUAL DE OPERAÇÃO	PARA O UTILIZADOR	Português
DRIFTSMANUAL	TIL BRUGER	Dansk
DRIFTSMANUAL	FÖR ANVÄNDAREN	Svenska
İŞLETME ELKİTABI	KULLANICI İÇİN	Türkçe
РУКОВОДСТВО ПО ЭКСПЛУАТАЦИИ	ДЛЯ ПОЛЬЗОВАТЕЛЯ	Русский
ПОСІБНИК З ЕКСПЛУАТАЦІЇ	ДЛЯ КОРИСТУВАЧА	Українська
РЪКОВОДСТВО ЗА ЕКСПЛОАТАЦИЯ	ЗА ПОТРЕБИТЕЛЯ	Български
INSTRUKCJA OBSŁUGI	INFORMACJA DLA UŻYTKOWNIKA	Polski
BRUKSANVISNING	FOR BRUKER	Norsk
KÄYTTÖOPAS	KÄYTTÄJÄLLE	Suomi
PROVOZNI PŘÍRUČKA	PRO UŽIVATELE	Čeština
NÁVOD NA OBSLUHU	PRE POUŽÍVATEĽA	Slovenčina
HASZNÁLATI KÉZIKÖNYV	A FELHASZNÁLÓNAK	Magyar
NAVODILA ZA UPORABO	ZA UPORABNIKA	Slovenščina
MANUAL DE UTILIZARE	PENTRU UTILIZATOR	Română
KASUTUSJUHEND	KASUTAJALE	Eesti
LIETOŠANAS ROKASGRĀMATA	LIETOTĀJIEM	Latviski
NAUDOJIMO VADOVAS	SKIRTA NAUDOTOJUI	Lietuviškai
PRIRUČNIK ZA RUKOVANJE	ZA KORISNIKA	Hrvatski
UPUTSTVO ZA RUKOVANJE	ZA KORISNIKA	Srpski

1. Veiligheidsvoorschriften.....	1	6. Noodbedrijf voor draadloze afstandsbediening	14
2. Onderdelen.....	2	7. Problemen en oplossingen.....	14
3. Gebruik	5	8. Installeren, verplaatsen en controleren	16
4. Timer.....	12	9. Specificaties	17
5. Onderhoud en schoonmaken	13		

Opmerking

Dit symbol geldt alleen voor EU-landen.



Fig.1

Dit symbool wordt gebruikt overeenkomstig richtlijn 2012/19/EU, artikel 14 "Informatie voor de gebruikers" en Bijlage IX en/of richtlijn 2006/66/EG, artikel 20 "Informatie voor de eindgebruikers" en Bijlage II.

Mitsubishi Electric producten zijn ontwikkeld en gefabriceerd uit eerste kwaliteit materialen. De onderdelen kunnen worden gerecycled en/of worden hergebruikt. Het symbool betekent dat de elektrische en elektronische onderdelen, batterijen en accu's op het einde van de gebruiksduur gescheiden van het huishoudelijk afval moeten worden ingezameld. Wanneer er onder het symbool (Fig.1) een chemisch symbool staat gedrukt, betekent dit dat de batterij of accu zware metalen in een bepaalde concentratie bevat.

Dit wordt als volgt aangeduid: Hg: kwik (0,0005%), Cd: cadmium (0,002%), Pb: lood (0,004%)

In de Europese Unie worden elektrische en elektronische producten, batterijen en accu's afzonderlijk ingezameld.

Breng deze apparatuur, batterijen en accu's dan naar het gemeentelijke afvalinzamelingspunt. Help ons mee het milieu te beschermen!

Opmerking:

De term "Snoerafstandsbediening" in deze bedieningshandleiding is alleen van toepassing op de PAR-33MAA. Raadpleeg het instructieboek in deze doos voor meer informatie over de andere afstandsbediening.

1. Veiligheidsvoorschriften

- ▶ Lees alle "Veiligheidsvoorschriften" voordat u het apparaat installeert.
- ▶ In de "Veiligheidsvoorschriften" staan belangrijke instructies met betrekking tot de veiligheid. Volg ze zorgvuldig op.
- ▶ Stel de aanleverende instantie op de hoogte of vraag om toestemming voordat u het systeem aansluit op het net.

Symbolen die in de tekst worden gebruikt

⚠ Waarschuwing:

Beschrijft maatregelen die genomen moeten worden om het risico van verwonding of dood van de gebruiker te voorkomen.

⚠ Voorzichtig:

Beschrijft maatregelen die genomen moeten worden om schade aan het apparaat te voorkomen.

Symbolen die in de afbeeldingen worden gebruikt

⌚ : Geeft een onderdeel aan dat geaard moet worden.

BETEKENIS VAN SYMBOLEN OP HET APPARAAT

	WAARSCHUWING (Brandgevaar)	Dit symbool geldt alleen voor het koelmiddel R32. Het type koelmiddel is te vinden op het typeplaatje van de buitenunit. Als het type koelmiddel R32 is, gebruikt dit apparaat een ontvlambaar koelmiddel. Als er koelmiddel lekt en dit in contact komt met vuur of een warmtebron, ontstaat er een schadelijk gas en bestaat er brandgevaar.
		Lees de BEDIENINGSHANDLEIDING zorgvuldig vóór ingebruikname.
		Onderhoudsmonteurs zijn verplicht om de BEDIENINGSHANDLEIDING en de INSTALLATIEHANDLEIDING zorgvuldig te lezen vóór ingebruikname.
		Raadpleeg voor meer informatie de BEDIENINGSHANDLEIDING, de INSTALLATIEHANDLEIDING en dergelijke.

⚠ Waarschuwing:

- Deze apparaten zijn niet toegankelijk voor publiek.
- Het apparaat mag niet door de gebruiker zelf worden geïnstalleerd. Vraag de zaak waar u het apparaat gekocht heeft of een erkend bedrijf om het apparaat te installeren. Als het apparaat niet juist is geïnstalleerd, kan dit lekkage, elektrische schokken of brand tot gevolg hebben.
- Ga niet op het apparaat staan en plaats geen voorwerpen op het apparaat.
- Zorg ervoor dat u geen water op het apparaat knoeit en raak het apparaat nooit met natte handen aan. Dit kan elektrische schokken tot gevolg hebben.
- Spuit niet met brandbaar gas in de buurt van het apparaat. Dit kan brand tot gevolg hebben.
- Zet geen gasverwarmingstoestel of een ander toestel met open vuur op een plaats waar het blootstaat aan de lucht die het apparaat uitblaast. Dit kan onvolledige verbranding tot gevolg hebben.
- Verwijder nooit de beschermkap van de ventilator in het buitenapparaat terwijl het apparaat aan staat.
- Wanneer u uitzonderlijk ongewone geluiden of vibraties bemerkt, zet dan het apparaat stil, schakel de elektriciteit uit en neem contact op met uw dealer.
- Steek nooit uw vingers, stokjes of iets dergelijks in de toever- en afvoeropeningen.
- Als u iets vreemds ruikt, dient u het apparaat niet meer te gebruiken. Draai de schakelaar uit en raadpleeg uw dealer. Doet u dat niet, dan loopt u het risico van stroomonderbreking, elektrische schokken of brand.
- Deze airconditioner is NIET bedoeld voor gebruik door kinderen of onbekwame personen die niet onder toezicht staan.
- Jonge kinderen moeten onder toezicht staan om te voorkomen dat ze met de airconditioning gaan spelen.
- Als het koelgas uit het apparaat geblazen wordt of lekt, zet dan de airconditioner stil, ventileer de kamer goed en neem contact op met uw dealer.
- Dit toestel is bedoeld voor gebruik door deskundige of getrainde gebruikers in winkels, in de lichte industrie en op boerderijen, of voor commercieel gebruik door leken.
- Dit toestel kan worden gebruikt door kinderen vanaf 8 jaar en door personen met verminderde lichamelijke, zintuiglijke of geestelijke vermogens of met onvoldoende ervaring en kennis op voorwaarde dat zij onder toezicht staan of zijn voorgelicht over het veilig gebruik van het toestel en op de hoogte zijn van de gevaren. Kinderen mogen niet met het toestel spelen. Laat kinderen nooit zonder toezicht schoonmaak- en onderhoudswerkzaamheden uitvoeren.
- Dit apparaat mag niet worden gebruikt door personen (met inbegrip van kinderen) met verminderde lichamelijke, zintuiglijke of geestelijke vermogens, of met een gebrek aan ervaring of kennis, tenzij ze bij het gebruik van het apparaat onder toezicht of instructie staan van een persoon die verantwoordelijk is voor hun veiligheid.
- Kinderen moeten onder toezicht staan om te voorkomen dat ze met het toestel gaan spelen.
- Bij het installeren, verplaatsen of onderhouden van het apparaat dient u voor het vullen van de koelstofpijpen uitsluitend gebruik te maken van de koelstof die op de buitenunit is gespecificeerd. Meng de koelstof niet met andere koelstoffen en let erop dat er geen lucht in de pijpen achterblijft. Als de koelstof wordt gemengd met lucht, kan dit een uitzonderlijk hoge druk in de koelstofpijp tot gevolg hebben. Dit kan resulteren in explosiegevaar en andere gevaren. Als er een andere koelstof wordt gebruikt dan de voorgeschreven koelstof, heeft dit mechanische storingen, storingen van het systeem of uitvallen van het apparaat tot gevolg. In het ergste geval kan de veiligheid van het product ernstig in gevaar komen.
- Dit apparaat moet worden geïnstalleerd in een ruimte met een groter vloeroppervlak dan in de installatiehandleiding van de buitenunit wordt aangegeven. Raadpleeg de installatiehandleiding van de buitenunit.
- Gebruik geen middelen om het ontdooiingsproces te versnellen of om te reinigen die niet zijn aanbevolen door de fabrikant.
- Het apparaat moet zich in een kamer bevinden zonder continu functionerende ontstekingsbronnen (zoals open vuur, een functionerend gastoestel of een functionerende elektrische kachel).
- Niet doorboren of verbranden.
- Houd er rekening mee dat koelmiddelen geurloos kunnen zijn.

1. Veiligheidsvoorschriften

⚠ Voorzichtig:

- Gebruik geen scherpe voorwerpen om de toetsen in te drukken - hiermee kunt u het bedieningspaneel beschadigen.
- Zorg ervoor dat de toevoer- en afvoeropeningen van het binnen- of buitenapparaat nooit verstopt raken of afgedekt worden.

Het apparaat verwijderen

Raadpleeg de zaak waar u het apparaat gekocht heeft indien u zich van het apparaat wilt ontdoen.

2. Onderdelen

■ Binnenunit

	SLZ-M-FA
Ventilatorstappen	3 stappen
Klep	Auto, zwenkend
Lamellen	-
Filter	Met lange levensduur
Indicatie filter reinigen	2.500 uur
Instelling van modelnr. van draadloze afstandsbediening	002

■ SLZ-M-FA

4-weg-plafondcassette

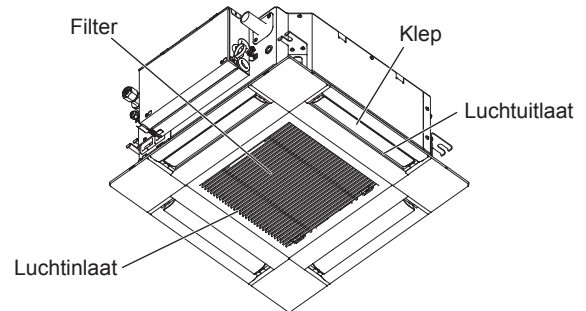

■ Snoerafstandsbediening

Controller-interface

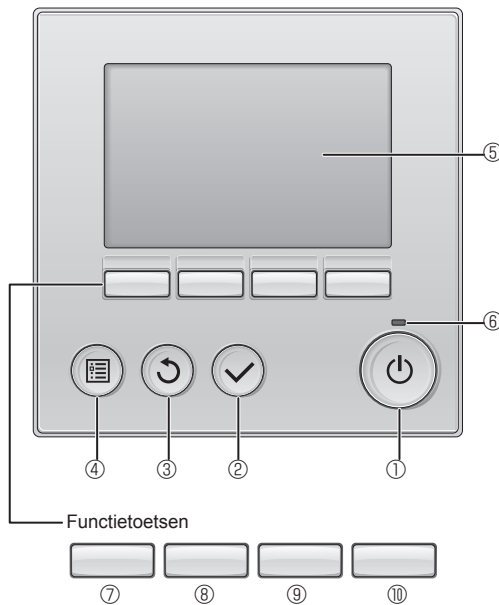

De functie van de functietoetsen is afhankelijk van het scherm. In de gids voor de functie van toetsen die onderaan het LCD-scherm wordt weergegeven, ziet u welke functie de toetsen hebben in een bepaald scherm.

Wanneer het systeem centraal wordt geregeld, wordt de gids voor de functie van toetsen die hoort bij de vergrendelde toets, niet weergegeven.

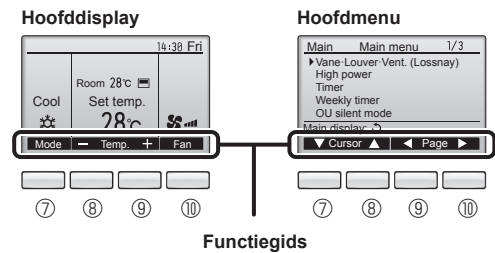

① [AAN/UIT] -toets

Drukken als u de binnenunit in- of uit wilt schakelen (AAN/UIT).

② [SELECTEREN] -toets

Druk als u de instelling wilt opslaan.

③ [TERUG] -toets

Druk als u naar het vorige scherm wil terugkeren.

④ [MENU] -toets

Druk als u het Hoofdmenu op het scherm wilt brengen.

⑤ LCD met achtergrondverlichting

De bedieningsinstellingen zullen verschijnen.

Wanneer de achtergrondverlichting uit is, kunt u deze inschakelen door op een willekeurige toets te drukken en de verlichting zal, afhankelijk van het scherm, een bepaalde tijd blijven branden.

Wanneer de achtergrondverlichting uit is, kunt u deze inschakelen door een willekeurige toets in te drukken, maar dan wordt de functie van die toets niet uitgevoerd. (met uitzondering van de [AAN/UIT] -toets)

⑥ ON/OFF-lampje

Dit lampje brandt groen zolang de unit werkt. Het knippert wanneer de afstandsbediening opstart of wanneer er iets niet in orde is.

⑦ Functietoets [F1]

Hoofddisplay: Druk als u de werking wilt wijzigen stand.

Hoofdmenu: Druk als u de cursor omlaag wilt verplaatsen.

⑧ Functietoets [F2]

Hoofddisplay: Druk als u de temperatuur wilt verlagen.

Hoofdmenu: Druk als u de cursor omhoog wilt verplaatsen.

⑨ Functietoets [F3]

Hoofddisplay: Druk als u de temperatuur wilt verhogen.

Hoofdmenu: Druk als u terug wilt gaan naar de vorige pagina.

⑩ Functietoets [F4]

Hoofddisplay: Druk als u de ventilatorsnelheid wilt wijzigen.

Hoofdmenu: Druk als u naar de volgende pagina wilt gaan.

2. Onderdelen

Display

Het hoofddisplay kan worden weergegeven in twee verschillende standen: "Full" (Volledig) en "Basic" (Eenvoudig). De instelling af/fabriek is "Full" (Volledig). U kunt overschakelen naar de stand "Basic" (Eenvoudig) door de instelling te wijzigen in het Hoofddisplay. (Raadpleeg de bedieningshandleiding die met de afstandsbediening is meegeleverd.)

<Volledige stand>

* Alle pictogrammen worden weergegeven ter verklaring.

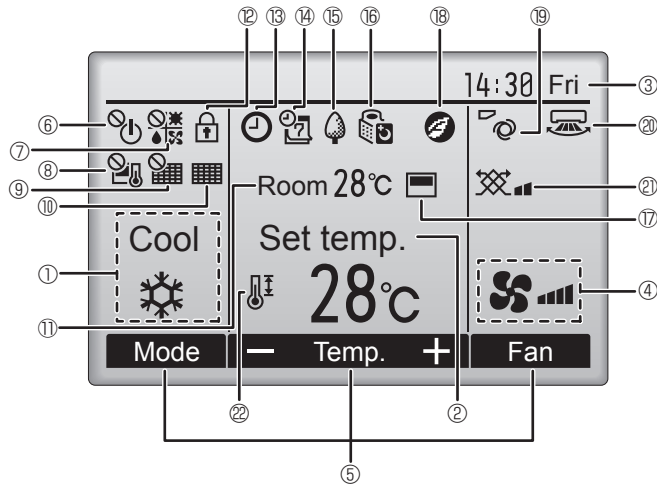

<Eenvoudige stand>

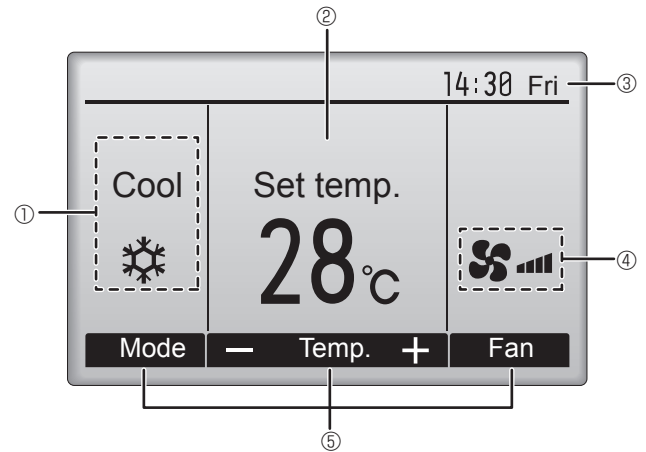

① Bedieningsstand

De bedieningsstand van de binneneenheid verschijnt hier.

② Vooraf ingestelde temperatuur

De vooraf ingestelde temperatuur verschijnt hier.

③ Klok (Zie de Installatiehandleiding.)

De actuele tijd verschijnt hier.

④ Ventilatorsnelheid

De instelling van de ventilatorsnelheid verschijnt hier.

⑤ Toetsenfunctiegeds

Functies van de bijbehorende toetsen verschijnen hier.



Verschijnt wanneer de units centraal in- en uitgeschakeld worden (AAN/UIT).



Verschijnt wanneer de bedieningsstand centraal wordt geregeld.



Verschijnt wanneer de vooraf ingestelde temperatuur centraal wordt geregeld.



Verschijnt wanneer de filter-resetfunctie centraal wordt geregeld.



Duidt aan wanneer er onderhoud aan het filter nodig is.

⑪ Kamertemperatuur (Zie de Installatiehandleiding.)

De actuele kamertemperatuur verschijnt hier.



Verschijnt wanneer de toetsen zijn vergrendeld.



Verschijnt wanneer de "On/Off-timer", "Night setback", of functie "Auto-off" timer is ingeschakeld.



verschijnt wanneer de timer uitgeschakeld is door het gecentraliseerde controlesysteem.



Verschijnt wanneer de Week-timer is ingeschakeld.



Verschijnt wanneer de units werken in de energiezuinige stand. (Zal niet verschijnen op bepaalde modellen van binneneenunits)



Verschijnt zolang de buitenunits werken in de stille stand.



Verschijnt wanneer de ingebouwde thermistor op de afstandsbediening is ingeschakeld voor het bewaken van de kamertemperatuur (⑪).



verschijnt wanneer thermistor op de binneneenunit is ingeschakeld voor het bewaken van de kamertemperatuur



Verschijnt wanneer de units in de energiezuinige stand werken met de 3D i-See-sensor.



Duidt de waaierinstelling aan.



Duidt de jaloezie-instelling aan.



Duidt de ventilatie-instelling aan.



Verschijnt wanneer het bereik van de vooraf ingestelde temperatuur wordt beperkt.

De meeste instellingen (met uitzondering van ON/OFF, stand, ventilatorsnelheid, temperatuur) kunnen worden uitgevoerd vanaf het Menu-scherm. (Raadpleeg de bedieningshandleiding die met de afstandsbediening is meegeleverd.)

2. Onderdelen

■ Voor de draadloze afstandsbediening

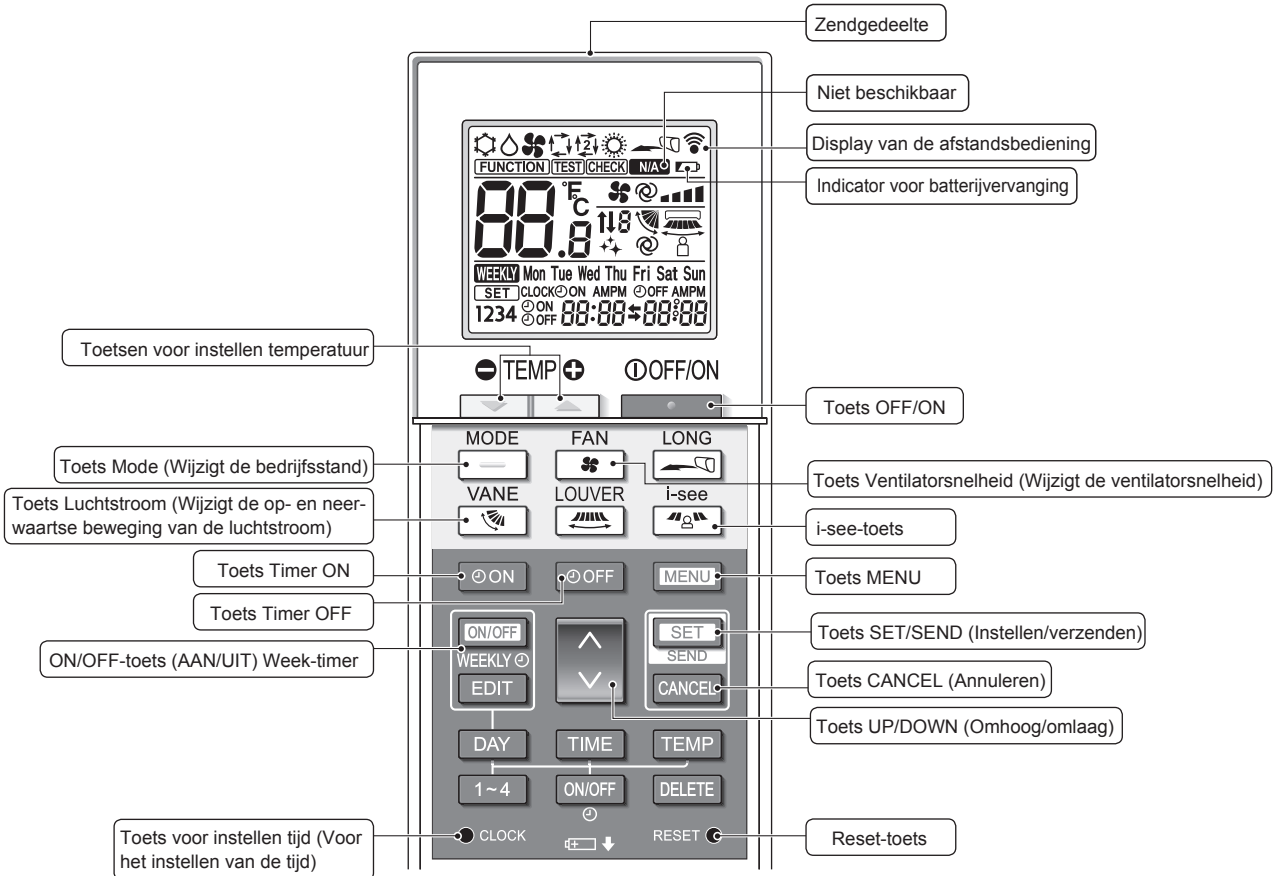

Bedieningsstand

- Koelen
- Drogen
- Ventilator
- Auto (enkele instelling)
- Verwarmen
- Auto* (dubbele instelling)

* De begininstelling is vereist. Raadpleeg de Installatiehandleiding.

Temperatuurinstelling

U kunt de temperatuurschaal wijzigen. Raadpleeg de Installatiehandleiding voor meer informatie.

Waaierinstelling

Stap 1 Stap 2 Stap 3 Stap 4 Stap 5 Op en Neer Auto

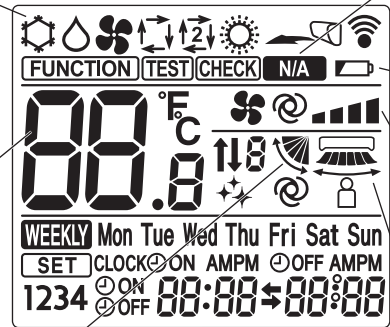

Niet beschikbaar

Verschijnt wanneer een niet-ondersteunde functie is geselecteerd.

Indicator voor batterijvervanging

Verschijnt wanneer de batterijen bijna leeg zijn.

Instelling ventilatorsnelheid

3D i-see-sensor (luchtverdeling)

Standaard Direct Indirect

Wanneer Direct of Indirect wordt geselecteerd, wordt de waaierinstelling op "Auto" ingesteld.

NL

2. Onderdelen

Opmerkingen (alleen voor draadloze afstandsbediening):

- Indien u de draadloze afstandsbediening gebruikt, dient u deze in de richting te houden van de ontvanger op het binnenapparaat.
- Als u de afstandsbediening bedient binnen ongeveer twee minuten nadat het binnenapparaat op de voeding is aangesloten, laat het binnenapparaat mogelijk 2 keer een piepsignaal horen ten teken dat het apparaat de initiële automatische controle aan het uitvoeren is.
- Het binnenapparaat laat een piepsignaal horen om te bevestigen dat het uitgezonden signaal van de afstandsbediening is ontvangen. De signalen kunnen tot ongeveer 7 meter in een rechte lijn van het binnenapparaat worden ontvangen, binnen 45° links en rechts van het apparaat. Fluorescerende lampen en sterke verlichting kunnen het vermogen van het binnenapparaat om signalen te ontvangen echter verminderen.
- Als het bedrijfslampje bij de ontvanger op het binnenapparaat knippert, moet het apparaat worden nagezien. Neem voor onderhoud contact op met uw leverancier.
- Wees voorzichtig met de afstandsbediening! Laat hem niet vallen en stel hem niet bloot aan harde schokken. Laat de afstandsbediening ook niet nat worden en laat hem ook niet in ruimtes met een hoog vochtigheidsgehalte.
- Om te voorkomen dat de afstandsbediening kwijt raakt, kunt u de houder die bij de afstandsbediening wordt meegeleverd aan een wand monteren en de afstandsbediening hier na gebruik steeds in terug plaatsen.
- Als de binnenunit tijdens het gebruik van de draadloze afstandsbediening 4 pieptonen produceert, schakelt u de automatische bedieningsstand om naar AUTO (enkele instelling) of AUTO (dubbele instelling). Raadpleeg de bijgeleverde A5-pagina met de relevante mededeling of de installatiehandleiding voor meer informatie.

■ Buitenunit

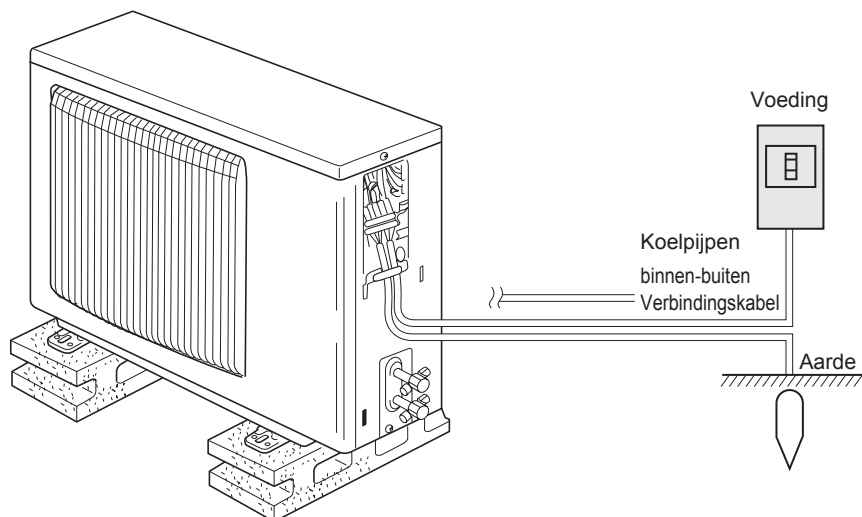

Aanbrengen/vervangen van de batterijen

1. Verwijder de bovenste kap, breng twee LR6 AA-batterijen aan en breng de bovenste kap weer aan.

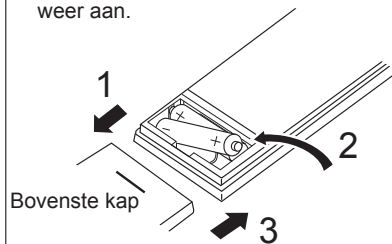

Twee LR6 AA-batterijen
Breng eerst de negatieve pool (-) van de batterijen in de houder. Plaats de batterijen in de juiste richting (+, -)!

2. Druk op reset.

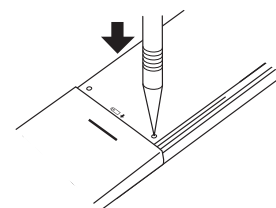

Gebruik een voorwerp met een smalle punt om op reset te drukken.

3. Gebruik

- Raadpleeg de handleiding van de afstandsbediening voor informatie over het gebruik ervan.

3.1. Aan- en uitzetten

[AAN]



Druk op de [AAN/UIT] -toets. Het AAN/UIT-lampje gaat groen branden en het systeem wordt ingeschakeld.

[UIT]

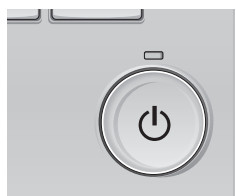

Druk weer op de [AAN/UIT] -toets. Het AAN/UIT-lampje gaat uit en het systeem stopt.

Opmerking:

Zelfs als u direct na het uitzetten van de airconditioner op de AAN/UIT-toets drukt, moet u 3 minuten wachten voordat het apparaat wordt gestart.

Dit is om te voorkomen dat interne onderdelen schade oplopen.

3. Gebruik

■ Geheugen bedieningsstatus

	Instelling afstandsbediening
Bedieningsstand	Bedieningsstand voordat de apparatuur werd uitgeschakeld
Vooraf ingestelde temperatuur	Vooraf ingestelde temperatuur voordat de apparatuur werd uitgeschakeld
Ventilatorsnelheid	Ventilatorsnelheid voordat de apparatuur werd uitgeschakeld

■ Instelbaar bereik vooraf ingestelde temperatuur

Bedieningsstand	Bereik vooraf ingestelde temperatuur
Cool/Dry (Koelen/Drogen)	19 – 30 °C
Heat (Verwarmen)	17 – 28 °C
Auto	19 – 28 °C
Fan/Ventilation (Ventilator/Ventilatie)	Niet instelbaar

3.2. Kiezen van de bedieningsstand



Druk op functietoets [F1] en doorloop de bedieningsstanden in de volgorde "Cool" (Koelen), "Dry" (Drogen), "Fan" (Ventilator), "Auto" en "Heat" (Verwarm). Selecteer de bedieningsstand van uw keuze.

- Bedieningsstanden die niet beschikbaar zijn voor de modellen van de aangesloten binnenunits, verschijnen in de display.

Wat betekent het als het standpictogram knippert
 Het standpictogram knippert wanneer andere binnenunits in het zelfde koelsysteem (aangesloten op dezelfde buitenunit) al werken in een andere stand. In dat geval, kan de rest van de units in dezelfde groep alleen in dezelfde stand werken.

Informatie over de multi system-airconditioner (Buitenunit: MXZ-LIJN)

► Bij de Multi-System-airconditioner (buitenunit: MXZ-lijn) kunt u twee of meer binnenunits op één buitenunit aansluiten. Afhankelijk van de capaciteit kunt u meer dan twee binnenunits tegelijk in werking hebben.

- Wanneer u probeert meer dan twee binnenunits, aangesloten op één buitenunit, te gebruiken, een voor koelen en een andere voor te verwarmen, wordt de werkstand gekozen van het binnenunit dat als eerste in werking werd gesteld. De andere binnenapparaten die later zullen beginnen te werken, kunnen niet functioneren, wat u kunt zien doordat er een bedrijfsindicator knippert. In dit geval dient u alle binnenunits op dezelfde werkstand in te stellen.
- Als de binnenunit is ingeschakeld in de automatische modus "Auto", is het mogelijk dat de bedieningsmodus "Cool" (Koelen)/"Heat" (Verwarmen) niet kan worden gewijzigd. In plaats hiervan wordt de unit dan stand-by gezet.
- Wanneer het binnenunit in werking treedt terwijl het buitenunit bezig is met ontdooien, duurt het enkele minuten (maximaal 15) voordat het warme lucht begint uit te blazen.
- In de verwarmingsstand kan de binnenunit warm worden of kan het geluid van stromende koelvloeistof worden gehoord, terwijl de binnenunit niet functioneert. In deze gevallen is er geen sprake van een storing. De oorzaak ligt in het feit dat de koelvloeistof voortdurend door de binnenunit stroomt.

Automatisch bedrijf

- Uitgaande van een ingestelde temperatuur, begint het koelbedrijf als de ruimtetemperatuur te hoog is en begint het verwarmingsbedrijf als de ruimtetemperatuur te laag is.

- Bij automatisch bedrijf schakelt de airconditioner over naar koelbedrijf als de ruimtetemperatuur verandert en 15 minuten lang minstens 2 °C boven de ingestelde temperatuur blijft. Op dezelfde wijze schakelt de airconditioner over naar verwarmingsbedrijf als de ruimtetemperatuur 15 minuten lang minstens 2 °C onder de ingestelde temperatuur blijft.

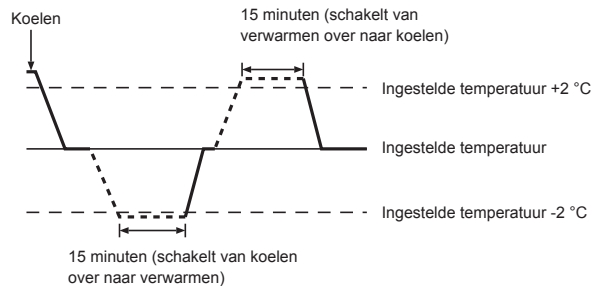

3.3. Temperatuurinstelling

<Cool (Koelen), Dry (Drogen), Heat (Verwarm) en Auto>

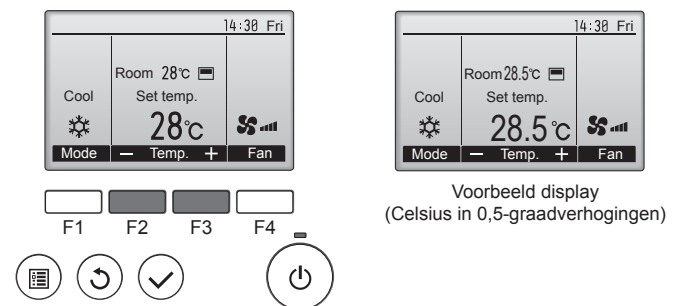

Voorbeeld display (Celsius in 0,5-graadverhogingen)

- Druk op functietoets [F2] om de vooraf ingestelde temperatuur te verlagen en druk op functietoets [F3] als u deze wilt verhogen.
- In de tabel op pagina 6 vindt u het bereik van de instelbare temperatuur voor de verschillende bedieningsstanden.
 - Het bereik van de vooraf ingestelde temperatuur kan niet worden ingesteld voor de bediening van Ventilator/Ventilatie.
 - Vooraf ingestelde temperatuur wordt ofwel weergegeven in graden Celsius in 0,5- of 1-graadverhogingen, of in Fahrenheit, afhankelijk van het model van de binnenunit en de weergavestand op de afstandsbediening.

3. Gebruik

3.4. Instelling ventilatorsnelheid

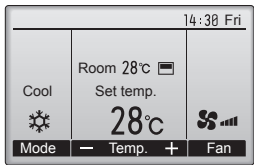

Druk op de functietoets [F4] en u doorloopt de ventilatorsnelheden in de volgende volgorde.

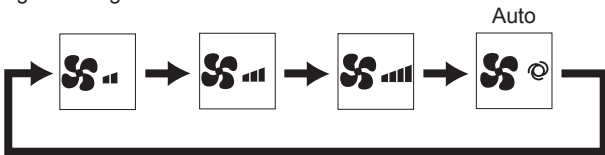

- Welke ventilatorsnelheden beschikbaar zijn is afhankelijk van het model van de aangesloten binneneenheden.

Opmerkingen:

- Het aantal ventilatorsnelheden is afhankelijk van het type unit dat is aangesloten.
- In de volgende gevallen verschilt de daadwerkelijke ventilatorsnelheid van de snelheid die op het display van de afstandsbediening wordt aangegeven.
 1. Als op het display "STAND BY" (STAND-BY) of "DEFROST" (ONTDOOIEN) wordt getoond.
 2. Als de temperatuur van de warmtewisselaar in de verwarmingsstand laag is. (bijvoorbeeld onmiddellijk na het starten van het verwarmingsbedrijf)
 3. In de modus HEAT, als de omgevingstemperatuur hoger is dan de ingestelde temperatuur.
 4. Als de unit in de modus DRY staat.

3.5. Instelling van de richting van de luchtstroom

3.5.1 Navigeren door het Hoofdmenu

<Naar het Hoofdmenu gaan>

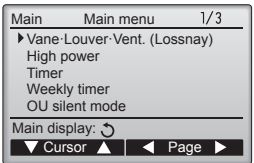

Druk op de [MENU] -toets. Het Main menu (Hoofdmenu) verschijnt.



<Itemselectie>

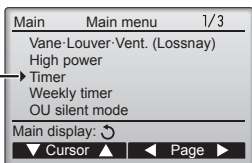

Druk op [F1] als u de cursor omlaag wilt verplaatsen.
Druk op [F2] als u de cursor omhoog wilt verplaatsen.



<Navigeren door de pagina's>

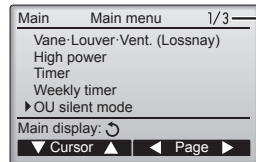

Druk op [F3] als u terug wilt gaan naar het vorige scherm.
Druk op [F4] als u naar de volgende pagina wilt gaan.



<De instellingen opslaan>

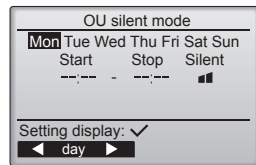

Selecteer het item van uw keuze en druk op de toets [SELECTEREN].

Het scherm voor het instellen van het geselecteerde item verschijnt.



<Het scherm van het Hoofdmenu verlaten>

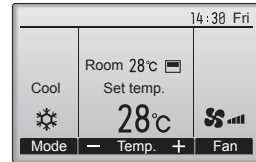

Druk op de [TERUG] -toets als u het Main menu (Hoofdmenu) wilt verlaten en wilt terugkeren naar het Hoofddisplay.

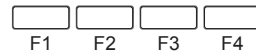

Als er 10 minuten lang geen toetsen worden aangeraakt, keert het scherm automatisch terug naar het Hoofddisplay. Alle instellingen die niet zijn opgeslagen, gaan verloren.

<Weergave van functies die niet worden ondersteund>

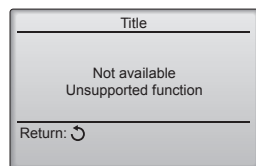

De melding links verschijnt als de gebruiker een functie selecteert die niet wordt ondersteund door het model van de bijbehorende binneneenheid.



3. Gebruik

3.5.2 Waaier-Vent.

<Naar het menu gaan>

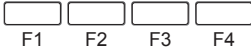
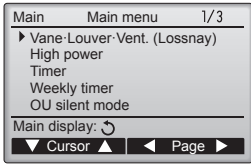

<Waaierinstelling>

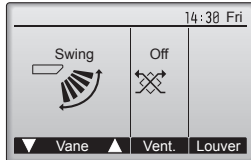

Selecteer "Vane-Louver-Vent. (Lossnay)" (Waaier-Jaloezie-Vent. (Lossnay)) in het Main menu (Hoofdmenu) (raadpleeg pagina 7) en druk op de toets [SELECTEREN].

Druk op de functietoets [F1] of [F2] als u de opties voor het instellen van de waaier wilt doorlopen: "Step 1" (Stap 1), "Step 2" (Stap 2), "Step 3" (Stap 3), "Step 4" (Stap 4), "Step 5" (Stap 5), "Swing" (Op en Neer) en "Auto". Selecteer de instelling van uw keuze.

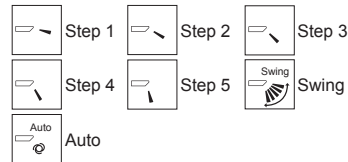

Selecteer "Swing" (Op en Neer) als u wilt dat de waaiers automatisch op en neer bewegen. Wanneer u "Step 1" (Stap 1) tot en met "Step 5" (Stap 5) instelt, wordt de waaier vast ingesteld in de geselecteerde hoek.

<Terugkeren naar het Hoofdmenu>

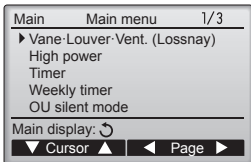

Opmerkingen:

- Tijdens de "swing"-handeling verandert de richtingsindicatie op het scherm niet synchroon met de richting van de waaiers op de unit.
- De beschikbare richtingen zijn afhankelijk van het type unit dat is aangesloten.
- In de volgende gevallen verschilt de daadwerkelijke luchtrichting van de richting die op het display van de afstandsbediening wordt aangegeven.
 1. Als op het display "STAND BY" (STAND-BY) of "DEFROST" (ONTDOOIEN) wordt getoond.
 2. Direct na het starten van de modus HEAT (als het systeem wacht tot de moduswijziging van kracht wordt).
 3. In de modus HEAT, als de omgevingstemperatuur hoger is dan de ingestelde temperatuur.

< Zo stelt u de vaste luchtstroomrichting naar boven/beneden in >

Opmerkingen:

- Afhankelijk van het buitenapparaat dat wordt aangesloten, is het mogelijk dat deze functie niet beschikbaar is.
- Voor SLZ-M-FA kan alleen de speciale luchtuitlaat worden vastgezet in een bepaalde richting volgens onderstaande procedures. Wanneer deze is vastgezet, staat alleen de ingestelde luchtuitlaat iedere keer vast als u de airconditioner aanzet. (Andere luchtuitlaten volgen de UP/DOWN-instelling voor de luchtstroomrichting van de afstandsbediening.)
- Verklaring van woorden
 - "Refrigerant address No." (Adresseringsnr. Koeler) en "Unit No." (Apparaatnr.) zijn de nummers die aan elk van de airconditioners zijn gegeven.
 - "Outlet No." (Luchtuitlaatnr.) is het nummer dat aan elk van de luchtuitlaten van de airconditioner is gegeven. (Zie de onderstaande afbeelding.)
 - "Up/Down air direction" (Luchtstroomrichting naar boven/naar beneden) is de richting (hoek) die moet worden vastgezet.

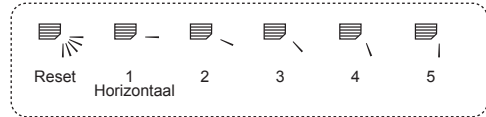

Horizontale luchtstroom



Naar beneden

Instelling afstandsbediening

De luchtstroomrichting van deze luchtuitlaat wordt geregeld door de instelling voor de luchtstroomrichting van de afstandsbediening.

Vastzetten

De luchtstroomrichting van deze luchtuitlaat is vastgezet in een bepaalde richting.
* Wanneer het koud is door de directe luchtstroom kunt u een directe luchtstroom wegnemen door de luchtstroomrichting horizontaal vast te zetten.

Doos met elektronische onderdelen

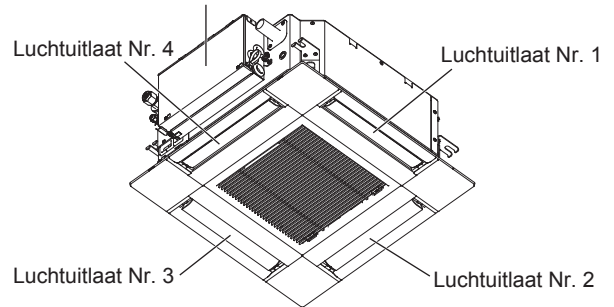

Opmerking:

Het luchtuitlaatnummer wordt aangeduid door het aantal inkepingen aan weerszijden van elke luchtuitlaat. Stel de luchtrichting in terwijl u de informatie op het display van de afstandsbediening controleert.

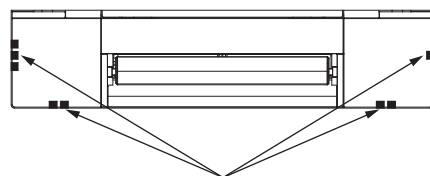

Luchtuitlaatmarkeringen

3. Gebruik

■ Handmatige waaierhoek (Snoerafstandsbediening)

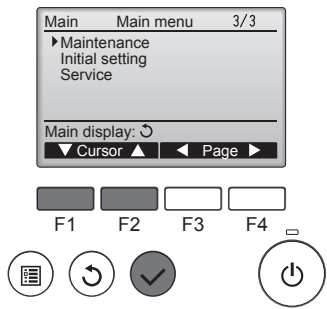

① Selecteer "Maintenance" (Onderhoud) in het Main menu (Hoofdmenu) (raadpleeg pagina 7) en druk op de toets [SELECTEREN].

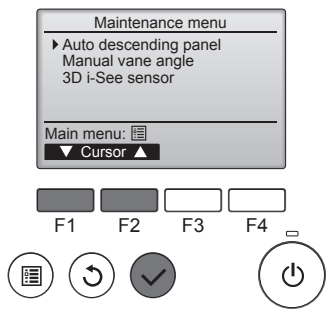

② Selecteer met functietoets [F1] of [F2] "Manual vane angle" (Handmatige waaierhoek) een druk op de toets [SELECTEREN].

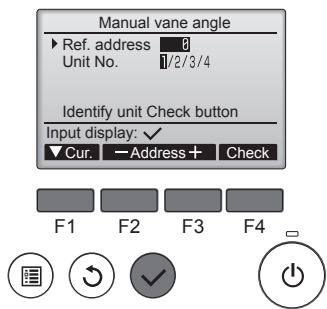

③ Verplaats de cursor naar "Ref. address" (Klm.-adres) of "Unit No." (Unit-nr.) en selecteer met functietoets [F1].

Selecteer met functietoets [F2] of [F3] het koelmiddeladres en het unitnummer voor de units waarvan u de waaiers vast wilt zetten en druk op de toets [SELECTEREN].

- Ref. address (Klm.- adres): Koelmiddeladres
- Unit No. (Unit-nr.): 1, 2, 3, 4
 Druk op functietoets [F4] als u de selectie van de unit wilt bevestigen.

Alleen de waaier van de doelinbinnenunit wijst naar beneden.

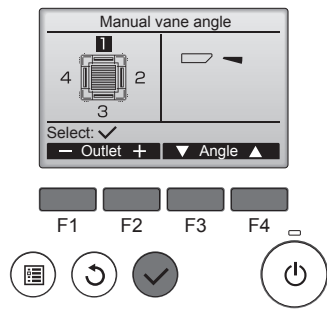

④ De actuele waaierinstelling verschijnt.

Selecteer met functietoets [F1] of [F2] de uitgangen van uw keuze van 1 tot en met 4.

- Outlet (Uitgang): "1", "2", "3", "4" en "1, 2, 3, 4, (alle uitgangen)"

Doorloop met functietoets [F3] of [F4] de opties in de volgorde "No setting (reset)" (Geen instelling (reset)), "Step 1" (Stap 1), "Step 2" (Stap 2), "Step 3" (Stap 3), "Step 4" (Stap 4), "Step 5" (Stap 5) en "Draft reduction*" (Tochtreductie).

Selecteer de instelling van uw keuze.

* Tochtreductie
 De luchtstroomrichting voor deze instelling is meer horizontaal dan die voor de instelling "Step 1" (Stap 1) om het gevoel van tocht te verminderen. Tochtreductie kan voor slechts 1 waaier worden ingesteld.

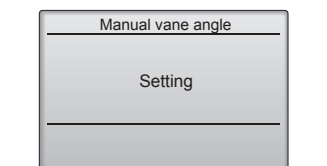

Opmerking:
 Stel tochtreductie niet in als de luchtvochtigheid in de omgeving hoog is. Er kan anders condensatie en druppelvorming plaatsvinden.

■ Waaierinstelling

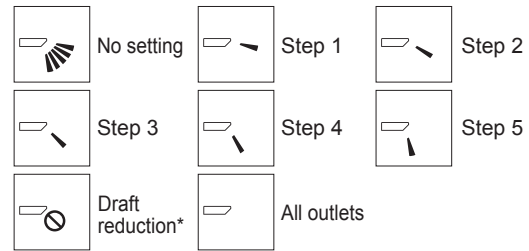

Druk op de toets [SELECTEREN] als u de instellingen wilt opslaan. Er verschijnt een scherm waarop wordt aangeduid dat de instel informatie wordt verzonden.

De wijzigingen in de instellingen worden uitgevoerd op de geselecteerde uitgang.

Het scherm keert automatisch terug naar het scherm dat hierboven wordt getoond (stap 5) wanneer de overdracht voltooid is.

Voerde instellingen uit voor andere uitgangen en volgt daarbij dezelfde procedure.

Als alle uitgangen zijn geselecteerd, wordt [fan icon] getoond de volgende keer dat de unit in werking wordt gesteld.

Navigeren door de schermen
 • Terug naar het Main menu (Hoofdmenu) [MENU] -toets
 • Terug naar het vorige scherm..... [TERUG] -toets

■ Handmatige waaierhoek (draadloze afstandsbediening)

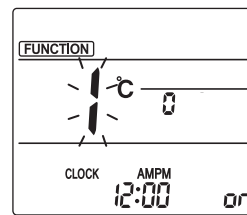

Fig. 1

① De stand voor handmatige waaierinstelling activeren
 Druk op de toets [MENU].
 (Begin deze bediening met uitgeschakelde schermweergave op de afstandsbediening.)
 "FUNCTION" wordt verlicht en "1" knippert. (Fig. 1)
 Druk op de toets [up] om "2" te selecteren en druk vervolgens op de toets [SET].

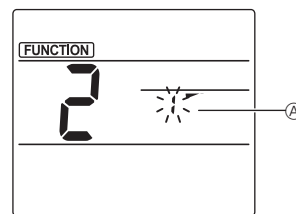

Fig. 2

② Het waaiernummer selecteren (Fig. 2)
 Druk op de toets [down] om het waaiernummer ② te selecteren en druk vervolgens op de toets [SET].

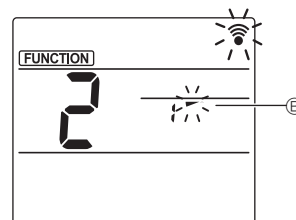

Fig. 3

③ De waaierhoek instellen (Fig. 3)
 Druk op de toets [down] om de waaierhoek ③ te selecteren. Richt de draadloze afstandsbediening op de ontvanger op de binnenunit en druk vervolgens op de toets [SET].

Weergave	[fan icon]	[fan icon]	[fan icon]	[fan icon]
Instelling	Stap 1	Stap 2	Stap 3	Stap 4
Weergave	[fan icon]	[fan icon]	Geen weergave	
Instelling	Stap 5	Geen instelling	Tochtreductie*	

* Tochtreductie kan voor slechts 1 waaier worden ingesteld. De instelling wordt alleen ingeschakeld voor de laatst ingestelde waaier.

3. Gebruik

■ Controleprocedure

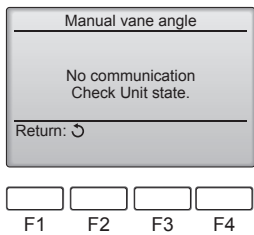
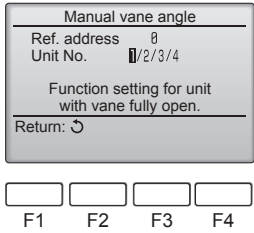
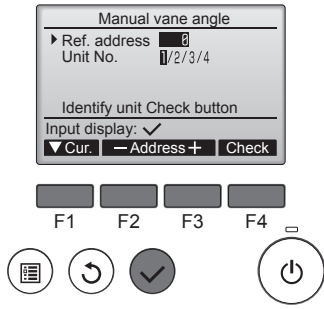

3.6. Instelling van 3D i-See-sensor

3.6.1 Instelling van 3D i-See-sensor

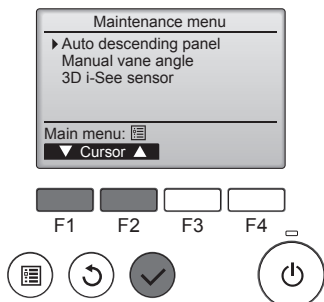
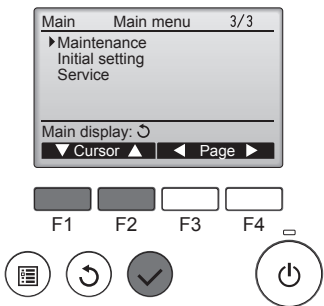

- ① Begin de controle door "Ref. address" (Klm.-adres) op 0 en "Unit No." (Unit-nr.) op 1 in te stellen.
 - Verplaats de cursor naar "Ref. address" (Klm.-adres) of "Unit No." (Unit-nr.) en selecteer met functietoets [F1].
 - Selecteer met functietoets [F2] of [F3] het koelmiddeladres en het unitnummer voor de units waarvan u de waaiers vast wilt zetten en druk op de toets [SELECTEREN].
 - Ref. address (Klm.- adres): Koelmiddeladres
 - Unit No. (Unit-nr.): 1, 2, 3, 4
Druk op functietoets [F4] als u de selectie van de unit wilt bevestigen.
- ② Selecteer de respectieve unitnummers om de beurt en controleer elke unit.
 - Druk op de functietoets [F1] om "Unit No." (Unit-nr.) te selecteren. Druk op de functietoets [F2] of [F3] om naar het gewenste unitnummer te schakelen en druk vervolgens op de functietoets [F4].
 - Wacht na het indrukken van de functietoets [F4] ongeveer 15 seconden en controleer de huidige toestand van de airconditioner.
 - De waaier is omlaag gericht.
 - Deze airconditioner wordt op de afstandsbediening weergegeven.
 - Alle uitgangen zijn gesloten.
 - Druk op de [TERUG]-toets en doorloop de procedure opnieuw vanaf het begin.
 - U ziet de links weergegeven berichten. → Het doelapparaat bestaat niet op dit koelmiddeladres.
 - Druk op de [TERUG]-toets om terug te gaan naar het beginscherm.
- ③ Wijzig "Ref. address" (Klm.-adres) in het volgende nummer.
 - Raadpleeg stap ① voor informatie over het wijzigen van "Ref. address" (Klm.-adres) en ga door met de controle.

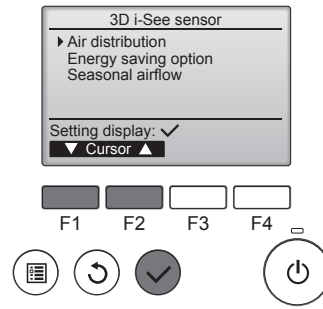

3.6.2 Luchtverdeling

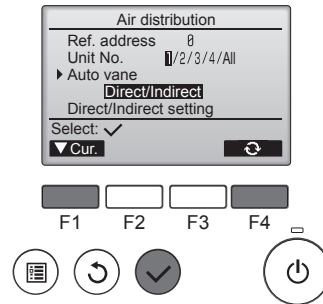
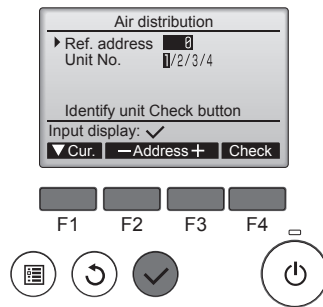

- ① Selecteer "Maintenance" (Onderhoud) in het Main menu (Hoofdmenu) (raadpleeg pagina 7) en druk op de toets [SELECTEREN].
- ② Selecteer "3D i-See sensor" met de functietoets [F1] of [F2] en druk op de toets [SELECTEREN].

- ③ Selecteer het gewenste menu met de functietoets [F1] of [F2] en druk op de toets [SELECTEREN].
 - Air distribution (Luchtverdeling)
Kies welke methode voor het regelen van de luchtstroomrichting moet worden gebruikt wanneer de luchtstroomrichting op "Auto" is ingesteld.
 - Energy saving option (Energiebesparingsoptie)
Regelt de energiespaarstand al naar gelang mensen in de ruimte worden gedetecteerd door de 3D i-See-sensor.
 - Seasonal airflow (Seizoensgebonden luchtstroom)
Wanneer de thermostaat uitgaat, werken de ventilator en waaiers overeenkomstig de bedieningsinstellingen.

- ① Verplaats de cursor naar "Ref. address" (Klm.-adres) of "Unit No." (Unit-nr.) en selecteer met de functietoets [F1].
Selecteer met de functietoets [F2] of [F3] het koelmiddeladres en het unitnummer voor de units waarvan u de waaiers wilt vastzetten en druk op de toets [SELECTEREN] button.
 - Ref. address (Klm.- adres): Koelmiddeladres
 - Unit No. (Unit-nr.): 1, 2, 3, 4
Druk op de functietoets [F4] ter bevestiging.
Alleen de waaier van de doelbinnenunit wijst naar beneden.

- ② Selecteer het menu met de functietoets [F4].
Default (Standaard) → Area (Gebied) → Direct/Indirect → Default (Standaard)...

Default (Standaard): De positie van de waaiers is hetzelfde als tijdens normale werking.

In de koelstand worden alle waaiers in de horizontale luchtstroomrichting gezet.

In de verwarmingsstand worden alle waaiers in de neerwaartse luchtstroomrichting gezet.

Area (Gebied): De waaiers worden in de neerwaartse luchtstroomrichting gezet en wijzen in de koelstand naar gebieden met een hoge vloertemperatuur, en in de verwarmingsstand naar gebieden met een lage vloertemperatuur. Voor het overige staan de waaiers in de horizontale luchtstroomrichting.

Direct/Indirect: De stand van de waaiers wordt automatisch afgestemd op de locaties waar mensen worden gedetecteerd.
De waaiers werken zoals aangegeven in de volgende tabel.

	Waaierinstelling	
	Direct	Indirect
Koelen	horizontaal → op en neer	continu horizontaal
Verwarmen	continu naar beneden	naar beneden → horizontaal

3. Gebruik

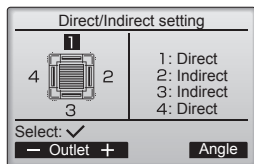

③ Stel elke luchtuitlaat in wanneer Direct/Indirect geselecteerd is. Selecteer de luchtuitlaat met de functietoets [F1] of [F2], en wijzig de instelling met de functietoets [F4]. Druk na het wijzigen van de instellingen voor alle luchtuitlaten op de toets [SELECTEREN] om de instellingen op te slaan.

* Deze functie kan alleen worden ingeschakeld als de luchtstroomrichting op "Auto" is ingesteld.

■ i-See-toets (draadloze afstandsbediening)



① Telkens wanneer u op drukt terwijl de airconditioner in bedrijf is, verandert de instelling in de volgende volgorde: Uit → Direct → Indirect.

Weergave			
Instelling	Uit	Direct	Indirect

Als de instelling van Uit in Direct of Indirect wordt gewijzigd, verandert de waaierstelling in "Auto" (Automatisch). Deze instelling wordt op alle waaiers toegepast.

3.6.3 Energiebesparingsoptie

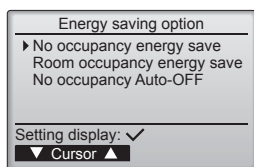

① Selecteer het gewenste menu met de functietoets [F1] of [F2].

No occupancy energy save (Energiebesparing 0 aanwezig)

Als er 60 minuten of langer niemand in de ruimte is, wordt overgeschakeld naar een energiespaarstand die overeenkomt met een temperatuuraanpassing van 2 °C.

Room occupancy energy save (Energiebesparing aantal aanwezig)

Als het aantal aanwezig in de ruimte tot circa 30% van het maximaal aantal daalt, wordt overgeschakeld naar een energiespaarstand die overeenkomt met een temperatuuraanpassing van 1 °C.

No occupancy Auto-OFF (Automatisch uit bij 0 aanwezig)

Als er gedurende de ingestelde tijd (60–180 minuten) niemand in de ruimte is, wordt de airconditioner gestopt.

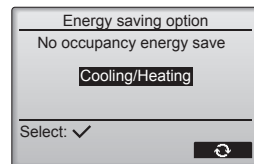

② Wanneer "No occupancy energy save" (Energiebesparing 0 aanwezig) of "Room occupancy energy save" (Energiebesparing aantal aanwezig) is geselecteerd

Selecteer de instelling met de functietoets [F4].

OFF (UIT) → Cooling only (Alleen koelen) → Heating only (Alleen verwarmen) → Cooling/Heating (Koelen/verwarmen) → OFF (UIT)...

Druk na het wijzigen van de instelling op de toets [SELECTEREN] om de instelling op te slaan.

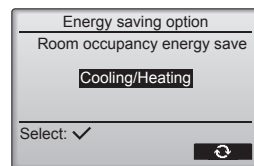

OFF (UIT): De functie is uitgeschakeld.

Cooling only (Alleen koelen): de functie is alleen ingeschakeld in de koelstand.

Heating only (Alleen verwarmen): de functie is alleen ingeschakeld in de verwarmingsstand.

Cooling/Heating (Koelen/verwarmen): de functie is zowel in de koelstand als in de verwarmingsstand ingeschakeld.

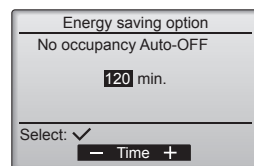

③ Wanneer "No occupancy Auto-OFF" (Automatisch uit bij 0 aanwezig) is geselecteerd

Stel de tijd in met de functietoets [F3] of [F4].

---: de instelling is uitgeschakeld (de airconditioner wordt niet automatisch uitgezet).

60–180: de tijd kan worden ingesteld in stappen van 10 minuten.

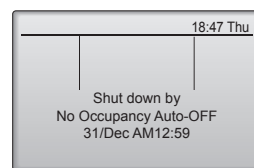

④ De melding links verschijnt als de airconditioner automatisch is gestopt door de instelling "No occupancy Auto-OFF" (Automatisch uit bij 0 aanwezig).

3. Gebruik

3.6.4 De functie Seizoensgebonden luchtstroom



- ① Selecteer de instelling met de functietoets [F4].
 OFF (UIT) → Cooling only (Alleen koelen) → Heating only (Alleen verwarmen) → Cooling/Heating (Koelen/verwarmen) → OFF (UIT)...

Druk na het wijzigen van de instelling op de toets [SELECTEREN] om de instelling op te slaan.

OFF (UIT): De functie is uitgeschakeld.

Cooling only (Alleen koelen): wanneer de thermostaat in de koelstand uitgaat, bewegen de waaiers naar boven en beneden.
 Heating only (Alleen verwarmen): wanneer de thermostaat in de verwarmingsstand uitgaat, worden de waaiers in de horizontale luchtstroomrichting gezet om te zorgen dat de lucht circuleert.

Cooling/Heating (Koelen/verwarmen): de functie is zowel in de koelstand als in de verwarmingsstand ingeschakeld.

- * Deze functie kan alleen worden ingeschakeld als de luchtstroomrichting op "Auto" is ingesteld.

Opmerkingen:

Personen op de volgende plekken kunnen niet worden gedetecteerd.

- Langs de muur waarop de airconditioner is geïnstalleerd
- Vlak onder de airconditioner
- Waar obstakels (bijvoorbeeld meubels) tussen de persoon en de airconditioner staan

In de volgende omstandigheden wordt een persoon mogelijk niet gedetecteerd.

- De kamertemperatuur is hoog.
- Een persoon draagt dikke kleren en zijn/haar huid is volledig bedekt.
- Er is een verwarmingselement aanwezig waarvan de temperatuur sterk verandert.
- Bepaalde warmtebronnen, zoals een klein kind of een huisdier, worden mogelijk niet gedetecteerd.
- Een warmtebron blijft lange tijd onbeweeglijk.

De 3D i-See-sensor treedt eenmaal per ongeveer 3 minuten in werking om de vloertemperatuur te meten en personen in de ruimte te detecteren.

- Het met tussenpozen hoorbare werkingsgeluid is een normaal geluid dat wordt veroorzaakt door verplaatsing van de 3D i-See-sensor.
- Wanneer een MA-afstandsbediening wordt gebruikt om meerdere koelsystemen te bedienen, kan No occupancy Auto-OFF (Automatisch uit bij 0 aanwezig) niet worden gebruikt.

4. Timer

- De timerfuncties verschillen per afstandsbediening.

- Raadpleeg de geschikte, meegeleverde handleiding van de afstandsbediening voor informatie over het gebruik ervan.

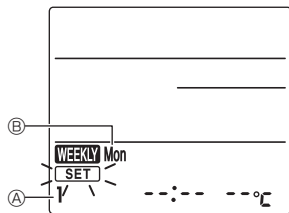

Fig. 1



Fig. 2



Fig. 3



Fig. 4

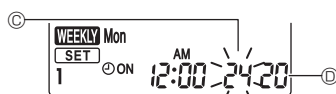

Fig. 5

Weekschema (draadloze afstandsbediening)

- Het weekschema kan voor elke dag van de week op vier werkingpatronen worden ingesteld. De instellingen omvatten het tijdstip van in- en uitschakelen en de ingestelde temperatuur.

<Bewerkingstoestand>

1. Omschakelen naar de bewerkingstoestand

- ① Druk op de toets [EDIT] wanneer de unit werkt of is gestopt.

[SET] gaat knipperen. (Fig. 1)

2. Het instellingpatroon selecteren

- ① Druk op de toets [1~4] om het nummer van het instellingpatroon te selecteren.

Telkens wanneer u op de toets [1~4] drukt, verandert het patroonnummer (A) in de volgende volgorde: 1 → 2 → 3 → 4.

3. De dag van de week selecteren

- ① Druk op de toets [DAY] om de gewenste dag van de week te selecteren.

Telkens wanneer u op de toets [DAY] drukt, verandert de dag van de week (B) in de volgende volgorde:

Mon (Ma) → Tue (Di) → Wed (Wo) → Thu (Do) → Fri (Vr) → Sat (Za) → Sun (Zo) → All days (Alle dagen).

4. De werkinginstellingen selecteren

- ① Druk op de toets [ON/OFF] om de instelling ON (Aan) of OFF (Uit) te selecteren. (Fig. 2)

⊙ON (⊙OFF) wordt verlicht.

Telkens wanneer u op de toets [ON/OFF] drukt, verandert de instelling in de volgende volgorde: ⊙ON → ⊙OFF.

- ② Druk op de toets [TIME] om de werkingstijd te selecteren. (Fig. 3)

De werkingstijd gaat knipperen.

Stel de werkingstijd in met de toets [↑/↓].

- De werkingstijd kan worden ingesteld in stappen van 10 minuten.

- ③ Druk op de toets [TEMP] om de ingestelde temperatuur te selecteren. (Fig. 4)

De ingestelde temperatuur gaat knipperen.

Stel de temperatuur in met de toets [↑/↓].

- Als u de werking OFF (Uit) instelt, kunt u de temperatuur niet instellen.

Als de stand AUTO (dubbele instelling) ingeschakeld is, drukt u op de toets [TEMP] om tussen de bovenlimiet (C) en de onderlimiet (D) te schakelen. (Fig. 5)

- ④ Als u op de toets [DELETE] drukt, worden de patroonnummerinstellingen voor de weergegeven weekdag verwijderd.

- ⑤ Herhaal stap 2-4 om de instellingen voor elke dag van de week te selecteren.

<De instellingen verzenden>

Richt de draadloze afstandsbediening op de ontvanger op de binneneenheid en gebruik de afstandsbediening. Verifieer dat de binneneenheid 7 pieptonen produceert.

Druk op de toets [SET].

<Het weekschema inschakelen>

Druk op de toets [ON/OFF WEEKLY].

Het weekschema wordt toegepast wanneer WEEKLY aan staat.

- Het weekschema functioneert niet wanneer de ON/OFF-timer ingeschakeld is.

Het weekschema wordt toegepast wanneer alle instellingen van de ON/OFF-timer zijn uitgevoerd.

5. Onderhoud en schoonmaken

■ Filterinformatie

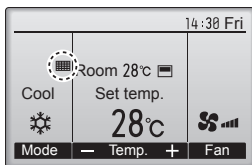

verschijnt in het Hoofddisplay in de stand Volledig wanneer het tijd is voor het reinigen van de filters.

Was, reinig of vervang de filters wanneer dit teken verschijnt. Raadpleeg de installatiehandleiding van de binneneenheid voor nadere bijzonderheden.

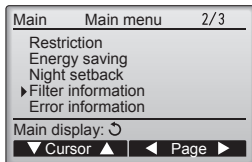

Selecteer "Filter information" (Filter informatie) in het Main menu (Hoofdmenu) (raadpleeg pagina 7) en druk op de toets [SELECTEREN].

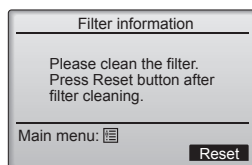
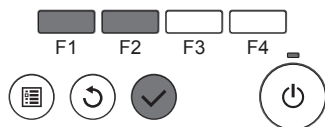

Druk op functietoets [F4] als u het filterteken wilt resetten. In de Instructiehandleiding van de binneneenheid vindt u instructies voor het reinigen van het filter.

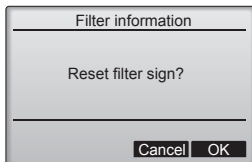
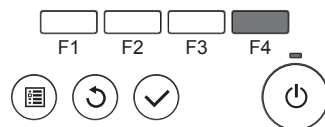

Selecteer "OK" met functietoets [F4].

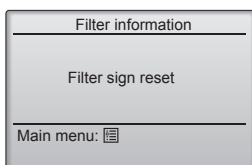
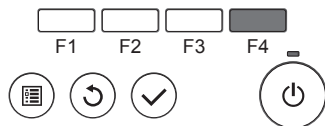

Er verschijnt een bevestigingsscherm.

Navigeren door de schermen

- Terug naar het Main menu (Hoofdmenu) [MENU] -toets
- Terug naar het vorige scherm [TERUG] -toets

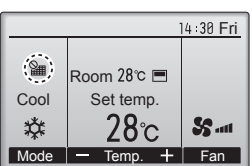

Wanneer de wordt getoond in het Hoofddisplay in de stand Volledig, wordt het systeem centraal geregeld en kan het filterteken niet worden gereset.

Als twee of meer binneneenheden zijn aangesloten, kan afhankelijk van het type filter, de timing voor het reinigen van het filter voor de beide eenheden verschillen.

Het pictogram verschijnt wanneer de filter op de hoofdeenheid moet worden gereinigd.

Wanneer het filter te worden wordt gereset, wordt de cumulatieve bedieningsduur van alle eenheden gereset.

Het pictogram verschijnt volgens schema na een bepaalde bedieningsduur, waarbij ervan wordt uitgegaan dat de binneneenheden zijn geïnstalleerd in een ruimte met een gewone luchtkwaliteit. Afhankelijk van de luchtkwaliteit zal de filter misschien vaker moeten worden gereinigd.

De cumulatieve tijd voor de reiniging van filters is afhankelijk van het model.

- Deze indicatie is niet beschikbaar voor de draadloze afstandsbediening.

⚠ Voorzichtig:

- Vraag een erkende vakman het filter te reinigen.

► Reinigen van de filters

- Maak de filters schoon met behulp van een stofzuiger. Als u niet de beschikking heeft over een stofzuiger, klop de filters dan lichtjes tegen een hard voorwerp zodat al het stof en vuil eruit valt.
- Als de filters heel erg vuil zijn, was deze dan in lauw water. Als u wasmiddel gebruikt, zorg dan dat dit hierna grondig wordt weggespoeld en laat de filters goed drogen voordat u deze weer plaatst.

⚠ Voorzichtig:

- Droog de filters nooit in direct zonlicht of met behulp van een warmtebron zoals een straalkachel of een haardroger; hierdoor kunnen de filters kromtrekken.
- Was de filters nooit in heet water (meer dan 50°C); hierdoor kunnen de filters kromtrekken.
- Let erop dat de filters altijd zijn geïnstalleerd als u het apparaat gebruikt. Gebruik van het apparaat zonder de filters kan leiden tot beschadiging ervan.

⚠ Voorzichtig:

- Voordat u begint met schoonmaken, moet u het apparaat stoppen en de stroomvoorziening UITzetten.
- Binnenapparaten zijn uitgerust met filters om stof uit ingezogen lucht te verwijderen. Reinig de filters volgens de hieronder aangegeven methodes.

► Het filter verwijderen

⚠ Voorzichtig:

- U dient bij het verwijderen van het filter voorzorgsmaatregelen te treffen om uw ogen te beschermen tegen stof. Ook moet u op een krukje gaan staan om het karwei uit te voeren. Zorg ervoor dat u niet valt.
- Als het filter is verwijderd, dient u de metalen delen van het apparaat voor binnengebruik niet aan te raken, om letsel te voorkomen.

■ SLZ-M-FA

- 1 Duw de hendeltjes op de inlaatgrille in de richting van de pijl om de inlaatgrille te openen.
- 2 Open het inlaatrooster.
- 3 Zet de knop aan de middelste rand van de inlaatrooster los en trek het filter naar voren om dit te verwijderen.
 - Ⓐ Inlaatgrille-hendels Ⓑ Rooster Ⓒ Inlaatrooster Ⓓ Filter

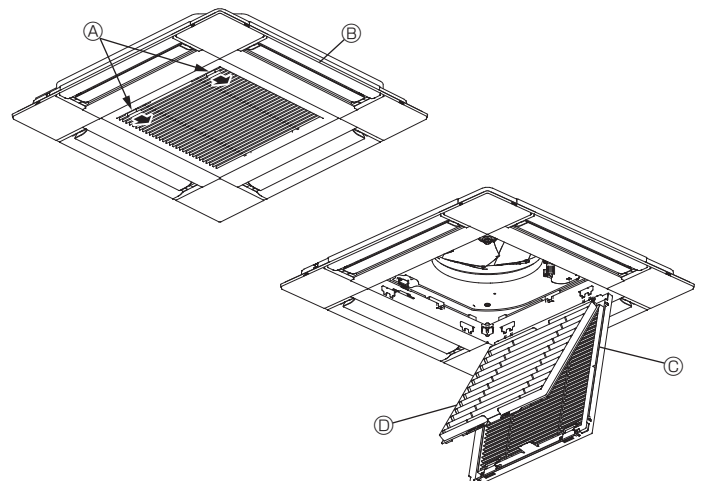

6. Noodbedrijf voor draadloze afstandsbediening

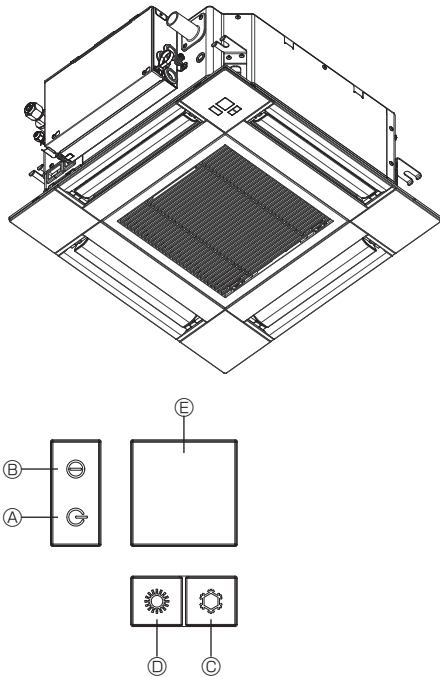

Wanneer de afstandsbediening niet kan worden gebruikt

Als de batterijen van de afstandsbediening leeg zouden raken, of als de afstandsbediening niet goed zou functioneren, kunt u via de noodknoppen op het rooster overgaan op noodbedrijf.

- Ⓐ DEFROST/STAND BY-lamp
- Ⓑ Bedrijfslamp
- Ⓒ Noodbedrijfschakelaar voor koelen
- Ⓓ Noodbedrijfschakelaar voor verwarmen
- Ⓔ Ontvanger

Noodbedrijf starten

- Koelen: Houd knop Ⓒ 2 seconden of langer ingedrukt.
- Verwarmen: Houd knop Ⓓ 2 seconden of langer ingedrukt.
- Het oplichten van het bedrijfslampje Ⓑ betekent het begin van het gebruik.

Opmerkingen:

- De details voor het noodbedrijf worden hieronder weergegeven.



De details voor NOOBBEDRIJF worden onderstaand getoond.

Bedrijfsstand	COOL	HEAT
Ingestelde temperatuur	24°C	24°C
Ventilatorsnelheid	Hoog	Hoog
Luchtstroomrichting	Horizontaal	Naar beneden 4 (5)



Noodbedrijf stoppen

- Houd knop Ⓒ of Ⓓ 2 seconden of langer ingedrukt om het noodbedrijf uit te schakelen.

7. Problemen en oplossingen

Heeft u een probleem?	Hier is de oplossing. (Het apparaat functioneert normaal.)
De airconditioner verwarmt of koelt niet goed.	<ul style="list-style-type: none"> ■ Reinig het filter. (De luchtstroom wordt verminderd als het filter vuil of verstopt is.) ■ Controleer de temperatuurstelling en stel de temperatuur in. ■ Let erop dat er rond het buitenapparaat voldoende ruimte is. Is de luchtinlaat –uitlaat van het binnenapparaat geblokkeerd? ■ Staat er een deur of raam open?
Als het verwarmingsbedrijf start wordt de warme lucht niet snel uit het binnenapparaat geblazen.	<ul style="list-style-type: none"> ■ Er wordt pas warme lucht geblazen als het binnenapparaat voldoende is opgewarmd.
Tijdens de verwarmingsstand stopt de airconditioner voordat de ingestelde ruimtetemperatuur is bereikt.	<ul style="list-style-type: none"> ■ Bij een lage buitentemperatuur en een hoge luchtvochtigheid kan er op het buitenapparaat ijsafzetting ontstaan. Als dit het geval is, voert het buitenapparaat het ontdooiingsbedrijf uit. Na ongeveer 10 minuten dient normaal bedrijf te beginnen.
In de koelstand stopt de airconditioner wanneer de ingestelde ruimtetemperatuur wordt bereikt.	<ul style="list-style-type: none"> ■ Voor de SLZ-M-FA-serie geldt dat de ventilator op de laagste snelheid gaat werken wanneer de ingestelde ruimtetemperatuur wordt bereikt terwijl de koelstand actief is.
Tijdens bedrijf verandert de richting van de luchtstroom of kan de richting van de luchtstroom niet worden ingesteld.	<ul style="list-style-type: none"> ■ Bij lage luchtstroomtemperatuur of tijdens het ontdooien gaan in de verwarmingsstand de kleppen automatisch naar de horizontale luchtstroomstand.
Als de luchtstroomrichting wordt veranderd, gaan de kleppen altijd voorbij de instelpositie omhoog en omlaag voordat ze uiteindelijk bij de eindpositie stoppen.	<ul style="list-style-type: none"> ■ Als de luchtstroomrichting wordt veranderd, gaan de kleppen na het detecteren van de basispositie naar de ingestelde positie.
Er klinkt een geluid van stromend water of zo nu en dan een sissend geluid.	<ul style="list-style-type: none"> ■ Deze geluiden kunnen worden gehoord als er koelstof in de airconditioner stroomt, of als de stroom van de koelstof verandert.
Er klinkt een krakend of knarsend geluid.	<ul style="list-style-type: none"> ■ Deze geluiden kunnen worden gehoord als er ten gevolge van temperatuurveranderingen delen uitzetten of inkrimpen en daardoor langs elkaar gaan wrijven.
De ruimte heeft een onaangename geur.	<ul style="list-style-type: none"> ■ Het binnenapparaat zuigt lucht aan die gassen afkomstig uit wanden, tapijt en meubilair bevat en tevens geuren uit kleding, en blaast deze dampen in de ruimte terug.
Uit het binnenapparaat wordt een witte mist of damp uitgestoten.	<ul style="list-style-type: none"> ■ Indien de binnentemperatuur en de luchtvochtigheid hoog zijn, kan deze omstandigheid zich bij het begin van het bedrijf voordoen. ■ Tijdens het ontdooien kan een koude luchtstroom naar beneden worden geblazen die eruitziet als mist.
Er komt water of damp uit het buitenapparaat.	<ul style="list-style-type: none"> ■ Tijdens het koelen kan er water worden gevormd en van de koelpijpen en –verbindingen druppelen. ■ Tijdens het verwarmen kan er op de warmtewisselaar water ontstaan en naar beneden druppelen. ■ Tijdens het ontdooien kan het water op de warmtewisselaar verdampen, waardoor er waterdamp wordt uitgestoten.
“  ” verschijnt in het display van de afstandsbediening.	<ul style="list-style-type: none"> ■ Tijdens centrale besturing verschijnt “” in het display van de afstandsbediening en kan de airconditioner met de afstandsbediening worden gestart of gestopt.
Als u de airconditioner kort nadat deze is gestopt opnieuw start, zal deze niet functioneren, ook al hebt u de hoofdschakelaar ingedrukt.	<ul style="list-style-type: none"> ■ Wacht ongeveer drie minuten. (Het bedrijf is gestopt om de airconditioner te beschermen.)

7. Problemen en oplossingen

Heeft u een probleem?	Hier is de oplossing. (Het apparaat functioneert normaal.)												
De airconditioner werkt zonder dat de hoofdschakelaar is ingedrukt.	<ul style="list-style-type: none"> ■ Is de aan-timer ingesteld? Druk op de hoofdschakelaar om het bedrijf te stoppen. ■ Is de airconditioner aan een centrale afstandsbediening gekoppeld? Raadpleeg de personen die de airconditioner bedienen. ■ Verschijnt "⓪" in het display van de afstandsbediening? Raadpleeg de personen die de airconditioner bedienen. ■ Is de automatische herstelvoorziening bij spanningsonderbrekingen ingesteld? Druk op de hoofdschakelaar om het bedrijf te stoppen. 												
De airconditioner stopt zonder dat de hoofdschakelaar is ingedrukt.	<ul style="list-style-type: none"> ■ Is de uit-timer ingesteld? Druk op de hoofdschakelaar om het bedrijf opnieuw te starten. ■ Is de airconditioner aan een centrale afstandsbediening gekoppeld? Raadpleeg de personen die de airconditioner bedienen. ■ Verschijnt "⓪" in het display van de afstandsbediening? Raadpleeg de personen die de airconditioner bedienen. 												
Het timerbedrijf van de afstandsbediening kan niet worden ingesteld.	<ul style="list-style-type: none"> ■ Zijn de timerinstellingen ongeldig? Als de timer kan worden ingesteld, verschijnt  of  in het display van de afstandsbediening. 												
"PLEASE WAIT" (wachten a.u.b.) verschijnt in het display van de afstandsbediening.	<ul style="list-style-type: none"> ■ De initiële instellingen worden uitgevoerd. Wacht ongeveer 3 minuten. 												
Er verschijnt een foutcode in het display van de afstandsbediening.	<ul style="list-style-type: none"> ■ De beveiligingen zijn aangesproken om de airconditioner te beveiligen. ■ Probeer deze apparatuur niet zelf te repareren. Zet onmiddellijk de hoofdschakelaar uit en raadpleeg uw leverancier. Stel de leverancier op de hoogte van de modelnaam en de informatie die in het display van de afstandsbediening verscheen. 												
Er klinkt een geluid van water dat wordt afgetapt of het draaien van een motor.	<ul style="list-style-type: none"> ■ Als het koelbedrijf stopt, treedt de aftappomp in werking, die vervolgens weer stopt. Wacht ongeveer 3 minuten. 												
De waaiers bewegen niet of de binnenunit reageert niet op de draadloze afstandsbediening.	<ul style="list-style-type: none"> ■ De connectoren voor de verbindingsbedrading van de waaiermotor en signaalontvanger zijn mogelijk niet goed aangesloten. Laat de aansluitingen controleren door een installateur. (De kleuren van de mannelijke en vrouwelijke connectoren voor de verbindingsbedrading moeten overeenkomen.) 												
Het geluid is harder dan vermeld in de specificaties.	<ul style="list-style-type: none"> ■ Het bedrijfsgeluid in de ruimte wordt door de akoestiek van de desbetreffende ruimte beïnvloed, zoals getoond in de volgende tabel, en zal hoger zijn dan de geluidsspecificaties, die werden bepaald door meting in een echovrije ruimte. <table border="1" style="width: 100%; border-collapse: collapse; text-align: center;"> <thead> <tr> <th></th> <th>Sterk geluidsabsorberende ruimten</th> <th>Normale ruimten</th> <th>Gering geluidsabsorberende ruimten</th> </tr> </thead> <tbody> <tr> <td>Voorbeelden van locaties</td> <td>Zendstudio, muziekruimten, enz.</td> <td>Ontvangstruimte, hotelloobby, enz.</td> <td>Kantoor, hotelkamer</td> </tr> <tr> <td>Geluidsniveau's</td> <td>3 t/m 7 dB</td> <td>6 t/m 10 dB</td> <td>9 t/m 13 dB</td> </tr> </tbody> </table>		Sterk geluidsabsorberende ruimten	Normale ruimten	Gering geluidsabsorberende ruimten	Voorbeelden van locaties	Zendstudio, muziekruimten, enz.	Ontvangstruimte, hotelloobby, enz.	Kantoor, hotelkamer	Geluidsniveau's	3 t/m 7 dB	6 t/m 10 dB	9 t/m 13 dB
	Sterk geluidsabsorberende ruimten	Normale ruimten	Gering geluidsabsorberende ruimten										
Voorbeelden van locaties	Zendstudio, muziekruimten, enz.	Ontvangstruimte, hotelloobby, enz.	Kantoor, hotelkamer										
Geluidsniveau's	3 t/m 7 dB	6 t/m 10 dB	9 t/m 13 dB										
Er verschijnt niets in het display van de draadloze afstandsbediening, het display is zwak, of de signalen worden alleen door het binnenapparaat ontvangen als de afstandsbediening dichtbij wordt gehouden.	<ul style="list-style-type: none"> ■ De batterijen zijn bijna leeg. Breng nieuwe batterijen aan en druk op reset. ■ Indien er ook nadat nieuwe batterijen zijn geplaatst niets verschijnt, controleer dan of de batterijen in de juiste richting zijn aangebracht (+, -). 												
Op het binnenapparaat knippert het bedrijfslampje bij de ontvanger voor de draadloze afstandsbediening.	<ul style="list-style-type: none"> ■ De zelfdiagnose-functie is uitgevoerd om de airconditioner te beveiligen. ■ Probeer deze apparatuur niet zelf te repareren. Zet onmiddellijk de hoofdschakelaar uit en raadpleeg uw leverancier. Geef de modelnaam aan de leverancier door. 												
De draadloze afstandsbediening werkt niet (de binnenunit produceert 4 pieptonen).	<ul style="list-style-type: none"> ■ Schakel de automatische bedieningsstand om naar AUTO (enkele instelling) of AUTO (dubbele instelling). Raadpleeg de bijgeleverde A5-pagina met de relevante mededeling of de installatiehandleiding voor meer informatie. 												

8. Installeren, verplaatsen en controleren

Installatieplaats

Vermijd installatie van de airconditioner op de volgende plaatsen:

- Waar ontvlambaar gas kan lekken.

⚠ Voorzichtig:

Installeer de airconditioner niet op plaatsen waar mogelijk ontvlambaar gas lekt.

Gelekt gas rond de airconditioner veroorzaakt mogelijk een ontploffing.

- In de buurt van machineolie.
- In zoute gebieden, bijvoorbeeld aan de kust.
- In de buurt van sulfidegas, bijvoorbeeld bij hete bronnen.
- Bij oliespatten of olieachtige rook.

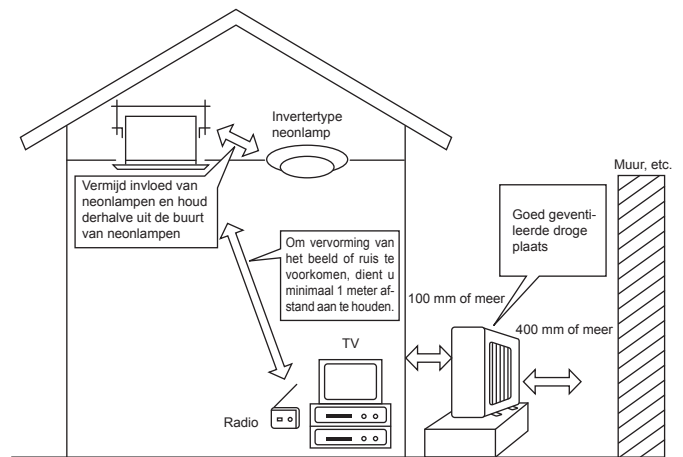

⚠ Waarschuwing:

Indien de airconditioner draait maar de ruimte niet koelt of verwarmt (afhankelijk van het model), neem dan contact op met uw dealer aangezien er mogelijk koelstof lekt. Vraag de monteur of er koelstoflekkage is wanneer er reparaties worden uitgevoerd.

De in de airconditioner gebruikte koelstof is veilig. Normaal gesproken treedt er geen koelstoflekkage op. Indien er binnen echter koelgas lekt en dit in aanraking komt met de warmtebron van een ventilator, kachel, fornuis, etc., zullen schadelijke stoffen worden gevormd.

Elektrische voorzieningen

- Zorg voor een apart, gescheiden spanningscircuit voor de airconditioner.
- Neem de capaciteit van het circuit in acht.

⚠ Waarschuwing:

De klant dient de airconditioner niet zelf te installeren. Indien de installatie niet juist wordt uitgevoerd, bestaat er kans op brand, een elektrische schok, letsel als het apparaat zou vallen, waterschade, enz.

Gebruik geen afgetakt stopcontact of een verlengsnoer en sluit nooit teveel apparaten op hetzelfde stopcontact aan.

Slechte contacten, slechte isolatie, overschrijding van het toelaatbare vermogen, enz. kunnen brand of een elektrische schok tot gevolg hebben. Raadpleeg uw dealer.

⚠ Voorzichtig:

- Sluit het apparaat aan op aarde

Gebruik voor de aarding geen gas- of waterleidingen, bliksemafleiding of telefoonaarding.

Slecht uitgevoerde aarding kan een elektrische schok tot gevolg hebben.

- Installeer, afhankelijk van de installatieplaats, een aardelekschakelaar (bijvoorbeeld bij installatie op een vochtige plaats).

Indien er in dit geval geen aardelekschakelaar is geplaatst, kan dit een elektrische schok veroorzaken.

Inspecteren en onderhoud

- Als u de airconditioner gedurende enkele seizoenen heeft gebruikt, is het mogelijk dat de capaciteit vermindert wegens stof of vuil binnenin de airconditioner.
- Afhankelijk van de omstandigheden wordt er mogelijk een geur opgewekt of kunnen vuil, stof, enz. een goede afvoer tegenhouden.
- Behalve het normale onderhoud bevelen wij u aan dat u de airconditioner door een specialist laat inspecteren en onderhouden (tegen betaling). Raadpleeg uw dealer.

Let op geluidsoverlast

- Plaats geen voorwerpen rond de luchttuitlaat van de buitenunit. Dit kan de capaciteit verlagen of het geluid doen toenemen.
- Raadpleeg uw dealer indien de airconditioner tijdens gebruik abnormaal veel lawaai maakt.

Verplaatsen

- Wanneer de airconditioner vanwege renovatie, verhuizing of dergelijke moet worden verplaatst, moet u dit door een erkend installateur laten uitvoeren omdat er namelijk speciale kennis en werkzaamheden voor zijn vereis.

⚠ Waarschuwing:

Reparatie of het verplaatsen dient niet door de klant zelf te worden uitgevoerd.

Als dit verkeerd wordt uitgevoerd, kunnen brand, een elektrische schok, letsel door een vallend apparaat, waterschade, enz. het gevolg zijn.

Raadpleeg uw dealer.

Weggoien

- Raadpleeg uw handelaar wanneer u dit toestel wilt weggooien.

Raadpleeg uw handelaar indien u verdere vragen heeft.

9. Specificaties

Model		SLZ-M15FA	SLZ-M25FA	SLZ-M35FA	SLZ-M50FA	SLZ-M60FA
Stroomvoorziening (Voltage <V>, Frequentie <Hz>)		~/N, 230V, 50Hz				
Nominale ingangswaarden (alleen binnenapparaat) <kW>		0,02	0,02	0,02	0,03	0,04
Nominale stroom (alleen binnenapparaat) <A>		0,17	0,20	0,24	0,32	0,43
Afmetingen (hoogte) <mm>		245 (10)				
Afmetingen (breedte) <mm>		570 (625)				
Afmetingen (diepte) <mm>		570 (625)				
Luchtuitstroomvermogen ventilator (Laag-Medium-Hoog) <m ³ /min>		6,0 - 6,5 - 7,0	6,5 - 7,5 - 8,5	6,5 - 8,0 - 9,5	7,0 - 9,0 - 11,5	7,5 - 11,5 - 13,0
Geluidsniveau (Laag-Medium-Hoog) <dB>		24 - 26 - 28	25 - 28 - 31	25 - 30 - 34	27 - 34 - 39	32 - 40 - 43
Netto gewicht <kg>		15 (3)				

Opmerkingen: 1. Dit cijfer () geeft roosters aan.
2. Specificaties kunnen zonder voorafgaand bericht gewijzigd worden.

Gegarandeerd gebruiksbereid

		Binnen	Buiten
Koelen	Hoogste limiet	32°C DB, 23°C WB	46°C DB, –
	Hoogste limiet	21°C DB, 15°C WB	-10°C DB, – / -15°C DB, –*1
Verwarmen	Hoogste limiet	27°C DB, –	24°C DB, 18°C WB
	Laagste limiet	20°C DB, –	-10°C DB, -11°C WB

*1 Afhankelijk van buitenunit.

De apparaten moeten worden geïnstalleerd door een erkend elektricien, in overeenstemming met de plaatselijke eisen.

Model		SLZ-M15FA	SLZ-M25FA	SLZ-M35FA	SLZ-M50FA	SLZ-M60FA
Koelvermogen	waar-neembaar P _{rated,c} <kW>	1,18	1,95	2,52	3,40	4,08
	latent P _{rated,c} <kW>	0,32	0,55	0,98	1,60	1,92
Verwarmingsvermogen	P _{rated,h} <kW>	1,70	2,90	4,00	5,70	6,90
Totaal elektrisch ingangsvermogen	P _{elec} <kW>	0,020			0,030	0,040
Geluidsvermogensniveau (per snelheid, indien van toepassing)	L _{WA} <dB>	41-43-45	42-45-48	42-47-51	44-51-56	49-57-60

(EU)2016/2281

EC DECLARATION OF CONFORMITY
EG-KONFORMITÄTSERKLÄRUNG
DECLARATION DE CONFORMITÉ CE
EG-CONFORMITEITSVERKLARING
DECLARACION DE CONFORMIDAD CE
DICHIARAZIONE DI CONFORMITÀ CE
ΔΗΛΩΣΗ ΠΙΣΤΟΤΗΤΑΣ ΕΚ

DECLARAÇÃO DE CONFORMIDADE CE
EU-OVERENSSTEMMELSEERKLÆRING
EG-DEKLARATION OM ÖVERENSSTÄMMELSE
EG UYGUNLUK BEYANI
ДЕКЛАРАЦИЯ СООТВЕТСТВИЯ НОРМАМ ЕС
ДЕКЛАРАЦІЯ ВІДПОВІДНОСТІ НОРМАМ ЄС
ЕС ДЕКЛАРАЦІЯ ЗА СЪОТВЕТСТВИЕ

DEKLARACJA ZGODNOŚCI WE
CE-ERKLÆRING OM SAMSVAR
EY-VAATIMUSTENMUKAISUUSVAKUUTUS
ES PROHLÁSENÍ O SHODĚ
VYHLÁSENIE O ZHODE ES
EK MEGFELELŐSÉGI NYILATKOZAT
IZJAVA O SKLADNOSTI ES

DECLARAȚIE DE CONFORMITATE CE
EÜ VASTAVUSDEKLARATSIOON
EK ATILBILSTĪBAS DEKLARĀCIJA
EB ATITIKTĪES DEKLARĀCIJA
EC IZJAVA O SUKLADNOSTI
EZ IZJAVA O USAGLAŠENOSTI

MITSUBISHI ELECTRIC CONSUMER PRODUCTS (THAILAND) CO., LTD.
AMATA NAKORN INDUSTRIAL ESTATE 700/406 MOO 7, TAMBON DON HUA ROH, AMPHUR MUANG, CHONBURI 20000, THAILAND

hereby declares under its sole responsibility that the air conditioners and heat pumps described below for use in residential, commercial and light-industrial environments:
erklärt hiermit auf seine alleinige Verantwortung, dass die Klimaanlage und Wärmepumpen für das häusliche, kommerzielle und leicht-industrielle Umfeld wie unten beschrieben:
déclare par la présente et sous sa propre responsabilité que les climatiseurs et les pompes à chaleur décrits ci-dessous, destinés à un usage dans des environnements résidentiels, commerciaux et d'industrie légère :
verklaart hierbij onder eigen verantwoordelijkheid dat de voor residentiële, commerciële en licht-industriële omgevingen bestemde airconditioners en warmtepompen zoals onderstaand beschreven:
por la presente declara bajo su única responsabilidad que los acondicionadores de aire y bombas de calor descritas a continuación para su uso en entornos residenciales, comerciales y de industria ligera:
confirma con la presente, sotto la sua esclusiva responsabilità, che i condizionatori d'aria e le pompe di calore descritti di seguito e destinati all'utilizzo in ambienti residenziali, commerciali e semi-industriali:
με το παρόν πιστοποιεί με αποκλειστική της ευθύνη ότι οι τα κλιματιστικά και οι αντλίες θέρμανσης που περιγράφονται παρακάτω για χρήση σε οικιακό, επαγγελματικό και ελαφριάς βιομηχανίας περιβάλλοντα:
através da presente declara sob sua única responsabilidade que os aparelhos de ar condicionado e bombas de calor abaixo descritos para uso residencial, comercial e de indústria ligeira:
erklærer hermed under eneansvar, at de herunder beskrevne airconditionanlæg og varmepumper til brug i privat boligbyggeri, erhvervsområder og inden for let industri:
intygat härmed att luftkonditioneringarna och värmepumparna som beskrivs nedan för användning i bostäder, kommersiella miljöer och lätta industriella miljöer:
ev, ticaret ve hafif sanayi ortamlarında kullanılmaya elverişli ve aşağıda açıklanan klima ve ısıtma pompalarını ilgilili aşağıdaki hususları yalnızca kendi sorumluluğunda beyan eder:
настоящим заявляет и берет на себя исключительную ответственность за то, что кондиционеры и тепловые насосы, описанные ниже и предназначенные для эксплуатации в жилых помещениях, торговых залах и на предприятиях легкой промышленности:
цим заявляю, беручи на себе повну відповідальність за це, що кондиціонери й теплові насоси, описані нижче й призначені для використання в житлових приміщеннях, торговельних залах і на підприємствах легкої промисловості:
декларира на своя собствена отговорност, че климатизите и термопомпите, описани по-долу, за употреба в жилищни, търговски и леки промишлени условия:
niniejszym oświadczam na swoją wyłączną odpowiedzialność, że klimatyzatory i pompy ciepła opisane poniżej, są przeznaczone do zastosowań w środowisku mieszkalnym, handlowym i lekko uprzemysłowionym:
erklærer et fullstendig ansvar for undernevnte klimaanlegg og varmepumper ved bruk i boliger, samt kommersielle og lettindustrielle miljøer:
vakuuttaa täten yksinomaisella vastuullaan, että jäljempänä kuvattut asuinrakennuksiin, pientaloisuuskäyttöön ja kaupalliseen käyttöön tarkoitettut ilmastointilaitteet ja lämpöpumpat:
tímto na vlastní odpovědnost prohlašuje, že níže popsané klimatizační jednotky a tepelná čerpadla pro použití v obytných prostředích, komerčních prostředích a prostředích lehkého průmyslu:
tímto na svoju výlučnú zodpovednosť vyhlasuje, že nasledovné klimatizačné jednotky a tepelné čerpadlá určené na používanie v obytných a obchodných priestoroch a v prostredí ľahkého priemyslu:
alulírott kizárólagos felelősségére nyilatkozik, hogy az alábbi lakossági, kereskedelmi és kisipari környezetben való használatra szánt klímaberendezések és hőszivattyúk:
izjavlja pod izključno lastno odgovornostjo, da so spodaj navedene klimatske naprave in toplotne črpalke, namenjene uporabi v stanovanjskih, komercialnih in lahkoindustrijskih okoljih:
declară, prin prezenta, pe proprie răspundere, faptul că aparatele de climatizare și pompele de caldură descrise mai jos și destinate utilizării în medii rezidențiale, comerciale și din industria ușoară:
kinnitab käesolevaga oma ainuvastutuse, et allpool toodud kliimaseadmed ja soojuspumbad on mõeldud kasutamiseks elu-, äri- ja kergtööstuskeskkondades:
ar šo, vienpersoniski uzņemoties atbildību, paziņo, ka tālāk aprakstītie gaisa kondicionētāji un siltumsūkņi ir paredzēti lietošanai dzīvojamajās, komercdarbības un lengvosios pramonēs aplinkose:
šuo vien tik savo atsakomybe pareiškia, kad toliau apibūdinti oro kondicionieriai ir šilumos siurbLIAI skirti naudoti gyvenamosiose, komercinesė ir lengvosios pramonės aplinkose:
ovime izjavljuje pod isključivom odgovornošću da su klimatizacijski uređaji i toplinske dizalice opisane u nastavku namijenjeni za upotrebu u stambenim i poslovnim okruženjima te okruženjima lake industrije:
ovim izjavljuje na svoju isključivu odgovornost da su klima-uređaji i toplotne pumpe opisane u daljem tekstu za upotrebu u stambenim, komercijalnim okruženjima i okruženjima sa lakom industrijom:

MITSUBISHI ELECTRIC, SLZ-M15FA*, SLZ-M25FA*, SLZ-M35FA*, SLZ-M50FA*, SLZ-M60FA*
*: , , 1, 2, 3, . . . , 9

Note: Its serial number is on the nameplate of the product.
Hinweis: Die Seriennummer befindet sich auf dem Kennschild des Produkts.
Remarque : Le numéro de série de l'appareil se trouve sur la plaque du produit.
Opmerking: het serienummer staat op het naamplaatje van het product.
Nota: El número de serie se encuentra en la placa que contiene el nombre del producto.
Nota: il numero di serie si trova sulla targhetta del prodotto.
Σημείωση: Ο σειριακός του αριθμός βρίσκεται στην πινακίδα ονόματος του προϊόντος.
Nota: o número de série encontra-se na placa que contém o nome do produto.
Bemærk: Serienummeret står på produktets fabrikskilt.
Obs: Serienumret finns på produktens namnplåt.
Not: Seri numararı ürünün isim plakasında yer alır.
Примечание: серийный номер указан на паспортной табличке изделия.
Примітка: Серійний номер вказано на паспортній табличці виробу.
Забелужка: Серійний му номер е на табелката на продукта.

Uwaga: Numer seryjny znajduje się na tabliczce znamionowej produktu.
Merk: Serienummeret befinnet seg på navneplaten til produktet.
Huomautus: Sarjanumero on merkitty laiteen arvokilpeen.
Poznámka: Příslušné sériové číslo se nachází na štítku produktu.
Poznámka: Výrobné číslo sa nachádza na typovom štítku výrobku.
Megjegyzés: A sorozatszám a termék adattábláján található.
Opomba: serijska številka je zapisana na tipski ploščici enote.
Notă: Numărul de serie este specificat pe plăcuța indicatoare a produsului.
Märkus: Seerianumber asub toote andmesildil.
Piezīme: Sērijas numurs ir norādīts uz ierīces datu plāksnītes.
Pastaba: Serijos numeris nurodytas gaminio vardinių duomenų lentelėje.
Napomena: serijski broj nalazi se na natpisnoj pločici proizvoda.
Napomena: Serijski broj nalazi se na nazivnoj pločici proizvoda.

Directives
Richtlijnen
Directives
Richtlijnen
Directivas
Direttive
Οδηγίες

Directivas
Direktiver
Direktiv
Direktifler
Директивы
Директиви
Директиви

Direktivity
Direktiver
Direktivit
Směrnice
Smernice
Írányelvek
Direktive

Directive
Direktivid
Direktīvas
Direktivos
Direktive
Direktive

2014/35/EU: Low Voltage
2006/42/EC: Machinery
2014/30/EU: Electromagnetic Compatibility
2009/125/EC: Energy-related Products
2011/65/EU: RoHS Directive

Issued:
THAILAND

1 Nov. 2017

Akira HIDAKA
Manager, Quality Assurance Department

Revised date:

THAILAND

<ENGLISH>

English is original. The other languages versions are translation of the original.

⚠ CAUTION

- Refrigerant leakage may cause suffocation. Provide ventilation in accordance with EN378-1.
- Be sure to wrap insulation around the piping. Direct contact with the bare piping may result in burns or frostbite.
- Never put batteries in your mouth for any reason to avoid accidental ingestion.
- Battery ingestion may cause choking and/or poisoning.
- Install the unit on a rigid structure to prevent excessive operation sound or vibration.
- Noise measurement is carried out in accordance with JIS C9612, JIS B8616, ISO 5151(T1), and ISO 13523(T1).

<DEUTSCH>

Das Original ist in Englisch. Die anderen Sprachversionen sind vom Original übersetzt.

⚠ VORSICHT

- Das Auslaufen von Kältemittel kann zu Erstickung führen. Sorgen Sie für Belüftung gemäß der Bestimmung EN378-1.
- Sicherstellen, dass die Rohrführung isoliert ist. Direkter Kontakt mit der blanken Rohrleitung kann zu Verbrennungen oder Erfrierungen führen.
- Nehmen Sie unter keinen Umständen Batterien in den Mund, um versehentliches Verschlucken zu vermeiden.
- Das Verschlucken von Batterien kann zu Erstickung und/oder Vergiftung führen.
- Installieren Sie das Gerät an einer stabilen Struktur, um übermäßige Betriebsgeräusche oder Vibration zu vermeiden.
- Geräuschmessungen werden gemäß der Bestimmungen JIS C9612, JIS B8616, ISO 5151(T1), und ISO 13523(T1) ausgeführt.

<FRANÇAIS>

L'anglais est l'original. Les versions fournies dans d'autres langues sont des traductions de l'original.

⚠ PRECAUTION

- Une fuite de réfrigérant peut entraîner une asphyxie. Fournissez une ventilation adéquate en accord avec la norme EN378-1.
- Assurez-vous que la tuyauterie est enveloppée d'isolant. Un contact direct avec la tuyauterie nue peut entraîner des brûlures ou des engelures.
- Ne mettez jamais des piles dans la bouche pour quelque raison que ce soit pour éviter de les avaler par accident.
- Le fait d'ingérer des piles peut entraîner un étouffement et/ou un empoisonnement.
- Installez l'unité sur une structure rigide pour prévenir un bruit de fonctionnement et une vibration excessifs.
- Les mesures de niveau sonore ont été effectuées en accord avec les normes JIS C9612, JIS B8616, ISO 5151(T1) et ISO 13523(T1).

<NEDERLANDS>

Het Engels is het origineel. De andere taalversies zijn vertalingen van het origineel.

⚠ VOORZICHTIG

- Het lekken van koelvloeistof kan verstikking veroorzaken. Zorg voor ventilatie in overeenstemming met EN378-1.
- isoleer de leidingen met isolatiemateriaal. Direct contact met de onbedekte leidingen kan leiden tot brandwonden of bevriezing.
- Stop nooit batterijen in uw mond om inslikking te voorkomen.
- Het inslikken van batterijen kan verstikking of vergiftiging veroorzaken.
- Installeer het apparaat op een stabiele structuur om overmatig lawaai of trillingen te voorkomen.
- Geluidsmetingen worden uitgevoerd in overeenstemming met JIS C9612, JIS B8616, ISO 5151(T1), en ISO 13523(T1).

<ESPAÑOL>

El idioma original del documento es el inglés. Las versiones en los demás idiomas son traducciones del original.

⚠ CUIDADO

- Las pérdidas de refrigerante pueden causar asfixia. Se debe proporcionar la ventilación determinada en EN378-1.
- Asegúrese de colocar el aislante alrededor de las tuberías. El contacto directo con la tubería puede ocasionar quemaduras o congelación.
- Para evitar una ingestión accidental, no coloque las pilas en su boca bajo ningún concepto.
- La ingestión de las pilas puede causar asfixia y/o envenenamiento.
- Coloque la unidad en una estructura rígida para evitar que se produzcan sonidos o vibraciones excesivos debidos a su funcionamiento.
- La medición de los ruidos se lleva a cabo de acuerdo con JIS C9612, JIS B8616, ISO 5151(T1) y ISO 13523(T1).

<ITALIANO>

Il testo originale è redatto in lingua Inglese. Le altre versioni linguistiche rappresentano traduzioni dell'originale.

⚠ ATTENZIONE

- Perdite di refrigerante possono causare asfissia. Prevedere un ventilazione adeguata in conformità alla norma EN378-1.
- Accertarsi di applicare materiale isolante intorno alle tubature. Il contatto diretto con le tubature non schermate può provocare ustioni o congelamento.
- Non introdurre in nessun caso le batterie nella bocca onde evitare ingestioni accidentali.
- L'ingestione delle batterie può provocare soffocamento e/o avvelenamento.
- Installare l'unità su di una struttura rigida in modo da evitare rumore o vibrazioni eccessivi durante il funzionamento.
- La misurazione del rumore viene effettuata in conformità agli standard JIS C9612, JIS B8616, ISO 5151(T1) e ISO 13523(T1).

<ΕΛΛΗΝΙΚΑ>

Η γλώσσα του πρωτοτύπου είναι η αγγλική. Οι εκδόσεις άλλων γλωσσών είναι μεταφράσεις του πρωτοτύπου.

⚠ ΠΡΟΣΟΧΗ

- Η διαρροή του ψυκτικού ενδέχεται να προκαλέσει ασφυξία. Φροντίστε για τον εξαερισμό σύμφωνα με το EN378-1.
- Βεβαιωθείτε ότι τυλίξατε με μονωτικό υλικό τη σωλήνωση. Η απευθείας επαφή με τη γυμνή σωλήνωση ενδέχεται να προκαλέσει εγκαύματα ή κρυοπαγήματα.
- Μην βάζετε ποτέ τις μπαταρίες στο στόμα σας για κανένα λόγο ώστε να αποφύγετε την κατά λάθος κατάποσή τους.
- Η κατάποση μπαταριών ενδέχεται να προκαλέσει πνιγμό και/ή δηλητηρίαση.
- Εγκαταστήστε τη μονάδα σε σταθερή κατασκευή ώστε να αποφύγετε τον έντονο ήχο λειτουργίας ή τους κραδασμούς.
- Η μέτρηση θορύβου πραγματοποιήθηκε σύμφωνα με τα JIS C9612, JIS B8616, ISO 5151(T1) και ISO 13523(T1).

<PORTUGUÊS>

O idioma original é o inglês. As versões em outros idiomas são traduções do idioma original.

⚠ CUIDADO

- As fugas de refrigerante podem provocar asfixia. Proporcione ventilação de acordo com a EN378-1.
- Certifique-se de que coloca isolamento em redor da tubagem. O contacto directo com a tubagem pode resultar em queimaduras ou úlceras causadas pelo frio.
- Para evitar uma ingestão accidental, nunca coloque pilhas na boca.
- A ingestão das pilhas pode provocar asfixia e/ou envenenamento.
- Instale a unidade numa estrutura rígida para evitar vibrações ou ruídos excessivos durante o seu funcionamento.
- A medição dos ruídos é efectuada de acordo com a JIS C9612, JIS B8616, ISO 5151(T1), e ISO 13523(T1).

<DANSK>

Engelsk er originalen. De andre sprogversioner er oversættelser af originalen.

⚠ FORSIGTIG

- Kølemiddellækage kan forårsage kvælning. Sørg for ventilation i henhold til EN378-1.
- Der skal altid vikles isolering omkring rørene. Direkte kontakt med blotlagte rør kan medføre forbrænding eller forfrysning.
- Put aldrig batterier i munden uanset årsag, du kan komme til at sluge dem.
- Hvis batterier sluges, kan det medføre kvælning og/eller forgiftning.
- Monter enheden på en fast struktur, så kraftig lyd og vibration undgås.
- Støjmåling udføres i henhold til JIS C9612, JIS B8616, ISO 5151(T1) og ISO 13523(T1).

<SVENSKA>

Engelska är originalspråket. De övriga språkversionerna är översättningar av originalet.

⚠ FÖRSIKTIGHET

- Köldmedelsläckage kan leda till kvävning. Tillhandahåll ventilation i enlighet med EN378-1.
- Kom ihåg att linda isolering runt rören. Direktkontakt med bara rör kan leda till brännskador eller köldskador.
- Stoppa aldrig batterier i munnen, de kan sväljas av misstag.
- Om ett batteri sväljs kan det leda till kvävning och/eller förgiftning.
- Montera enheten på ett stadigt underlag för att förhindra höga driftljud och vibrationer.
- Ljudmätningar har utförts i enlighet med JIS C9612, JIS B8616, ISO 5151(T1) och ISO 13523(T1).

<TÜRKÇE>

Aslı İngilizce'dir. Diğer dillerdeki sürümler aslının çevirisidir.

⚠ DİKKAT

- Soğutucu sızıntısı boğulma tehlikesine yol açabilir. EN378-1'e göre havalandırma sağlayın.
- Boruların etrafına izolasyon malzemesi kaplamayı unutmayın. Çıplak boruya doğrudan temas etmek yanmaya ve soğuk ısırmasına neden olabilir.
- Yanlışlıkla yutmamak için pilleri hiçbir nedenle asla ağzınıza sokmayın.
- Pili yutmak boğulmaya ve/veya zehirlenmeye neden olabilir.
- Aşırı çalışma sesinin veya titreşimin oluşmaması için üniteyi sert bir yarı üzerine kurun.
- Ses ölçümü JIS C9612, JIS B8616, ISO 5151(T1), ve ISO 13523(T1) standartlarına göre yapılır.

<РУССКИЙ>

Языком оригинала является английский. Версии на других языках являются переводом оригинала.

⚠ ОСТОРОЖНО

- Утечка хладагента может стать причиной удущья. Обеспечьте вентиляцию в соответствии с EN378-1.
- Обязательно оберните трубы изоляционной обмоткой. Непосредственный контакт с неизолированным трубопроводом может привести к ожогам или обморожению.
- Запрещается класть элементы питания в рот по каким бы то ни было причинам во избежание случайного проглатывания.
- Попадание элемента питания в пищеварительную систему может стать причиной удущья и/или отравления.
- Устанавливайте устройство на жесткую структуру во избежание чрезмерного шума или чрезмерной вибрации во время работы.
- Измерение шума выполняется в соответствии с JIS C9612, JIS B8616, ISO 5151(T1) и ISO 13523(T1).

<УКРАЇНСЬКА>

Переклад оригіналу. Текст іншими мовами є перекладом оригіналу.

⚠ ОБЕРЕЖНО

- Виток холодоагенту може призвести до удущення. Необхідно забезпечити вентиляцію відповідно до стандарту EN 378-1.
- Труби необхідно обмотати ізоляційним матеріалом. Прямий контакт із непокритою трубою може призвести до опіку або обмороження.
- Забороняється класти елементи живлення в рот із будь-яких причин, оскільки є ризик випадково їх проковтнути.
- Попадання елемента живлення в травну систему може стати причиною задухи та/або отруєння.
- Встановлюйте блок на міцній конструкції, щоб уникнути надмірного рівня звуку роботи або вібрації.
- Вимірювання рівня шуму проводилося згідно з JIS C9612, JIS B8616, ISO 5151(T1), і ISO 13523(T1).

<БЪЛГАРСКИ>

Оригиналът е текстът на английски език. Версиите на други езици са преводи на оригинала.

⚠ ВНИМАНИЕ

- Изтичането на хладилния агент може да причини задушаване. Осигурете вентилация съобразно с EN378-1.
- Не забравяйте да увиете изолация около тръбите. Директният контакт с оголени тръби може да причини изгаряне или измръзване.
- При никакви обстоятелства не поставяйте батериите в устата си, за да не ги погълнете по невнимание.
- Това може да доведе до задушаване и/или натравяне.
- Монтирайте тялото върху твърда конструкция, за да предотвратите прекомерен шум или вибрации по време на работа.
- Измерването на шума е извършено съгласно JIS C9612, JIS B8616, ISO 5151(T1) и ISO 13523(T1).

<POLSKI>

Językiem oryginału jest język angielski. Inne wersje językowe stanowią tłumaczenie oryginału.

⚠ UWAGA

- Wyciek czynnika chłodniczego może spowodować uduszenie. Należy zapewnić wentylację zgodnie z normą EN378-1.
- Należy pamiętać, aby owinać izolację wokół przewodów rurowych. Bezpośredni kontakt z niezabezpieczonymi przewodami rurowymi może doprowadzić do poparzeń lub odmrożeń.
- Nie wolno wkładać baterii do ust z jakiegokolwiek powodu, aby uniknąć przypadkowego połknięcia.
- Połknięcie baterii może spowodować zadławienie i/lub zatrucie.
- Zainstalować urządzenie na sztywnej konstrukcji, aby zapobiec nadmieremu hałasowi i wibracjom.
- Pomiar hałasu należy przeprowadzać zgodnie z normami JIS C9612, JIS B8616, ISO 5151(T1) i ISO 13523(T1).

<NORSK>

Originalspråket er engelsk. De andre språkversjonene er oversettelser av originalen.

⚠ FORSIKTIG

- Kjølemiddellekkasje kan forårsake kvelning. Sørg for ventilering i samsvar med EN378-1.
- Pass på at isoleringen pakkes godt rundt røret. Direkte kontakt med ukledte rør kan forårsake brannskader eller forfrysninger.
- Aldri plasser batteri i munnen, da dette kan medføre en risiko for at du svelger batteriet ved et uhell.
- Hvis du svelger et batteri, kan du risikere kvelning og/eller forgiftning.
- Installer enheten på en stabil struktur for å forhindre unødvendig mye driftsstøy eller vibrering.
- Støymålinger er utført i samsvar med JIS C9612, JIS B8616, ISO 5151(T1) og ISO 13523(T1).

<SUOMI>

Englanti on alkuperäinen. Muut kieliversiot ovat alkuperäiskappaleen käännöksiä.

⚠ HUOMIO

- Vuotava kylmäaine voi aiheuttaa tukehtumisen. Ilmanvaihdon on oltava EN378-1-standardin mukainen.
- Kääri putken ympärille eristysmateriaalia. Paljaan putken koskettamisesta voi seurata palotai paleltumavammoja.
- Älä koskaan laita paristoja suuhun, jotta et vahingossa nielaisisi niitä.
- Paristojen nieleminen voi aiheuttaa tukehtumisen ja/tai myrkytyksen.
- Asenna yksikkö tukeviin rakenteisiin, jotta sen käytöstä ei syntyisi ylimääräistä ääntä tai värinää.
- Melumittaus on suoritettu standardien JIS C9612, JIS B8616, ISO 5151(T1) ja ISO 13523(T1) mukaisesti.

<ČEŠTINA>

Originál je v angličtině. Ostatní jazykové verze jsou překladem originálu.

⚠ POZOR

- Únik chladicího média může způsobit udušení. Zajistěte větrání v souladu s normou EN 378-1.
- Okolo potrubí vždy omotejte izolací. Přímý kontakt s obnaženým potrubím může způsobit popálení nebo omrzliny.
- Nikdy nevkládejte baterie do úst, aby nedošlo k jejich polknutí.
- Polknutí baterie může způsobit zadušení a/nebo otravu.
- Jednotku nainstalujte na pevnou konstrukci, aby nedocházelo ke vzniku nadměrného provozního hluku a vibrací.
- Měření hluku se provádí v souladu se standardy JIS C9612, JIS B8616, ISO 5151(T1) a ISO 13523(T1).

<SLOVENČINA>

Peklad anglického originálu. Všetky jazykové verzie sú preložené z angličtiny.

⚠ UPOZORNENIE

- Únik chladiva môže spôsobiť udusenie. Zabezpečte vetranie podľa normy EN 378-1.
- Nezabudnite potrubie obaliť izoláciou. Priamy kontakt s nezabaleným potrubím môže spôsobiť popálenie alebo omrzliny.
- Batérie si nikdy z akéhokolvek dôvodu nekladte do úst, aby nedošlo k ich náhodnému požitiu.
- Požitie batérií môže vyvolať dusenie a/alebo otravu.
- Nainštalujte jednotku na pevný konštrukčný prvok, aby ste obmedzili nadmerný prevádzkový hluk a vibrácie.
- Meranie hladiny hluku sa vykonáva v súlade s normami JIS C9612, JIS B8616, ISO 5151(T1), a ISO 13523(T1).

<MAGYAR>

Az angol változat az eredeti. A többi nyelvi változat az eredeti fordítása.

⚠ VIGYÁZAT

- A hűtőközeg szivárgása fulladást okozhat. Gondoskodjon az EN378-1 szabvány előírásai szerinti szellőzéstől.
- Feltétlenül szigetelje körbe a csöveket. A csupaszból megérintése égési vagy fagyási sérülést okozhat.
- Ne vegyen a szájába elemet semmilyen célból, mert véletlenül lenyelheti!
- A lenyelt elem fulladást és/vagy mérgezést okozhat.
- A készüléket merev szerkezetre szerelje fel, hogy megakadályozza a túlzott üzemi zajt és vibrációt.
- A zaj mérése a JIS C9612, a JIS B8616, az ISO 5151 (T1) és az ISO 13523 (T1) szabványok előírásai szerint történik.

<SLOVENŠČINA>

Izvirnik je v angleščini. Druge jezikovne različice so prevodi izvirnika.

⚠ POZOR

- Puščanje hladiva lahko povzroči zadušitev. Zagotovite prezračevanje po standardu EN378-1.
- Cevi ovijte z izolacijo. Neposredni stik z golimi cevmi lahko povzroči opekline ali ozeblino.
- Nikoli in iz nobenega razloga ne vstavljajte baterij v usta, da jih po nesreči ne pogoltnete.
- Če baterije pogoltnete, se lahko zadužite in/ali zastrupite.
- Enoto namestite na togo konstrukcijo, da preprečite pretiran zvok ali tresenje med delovanjem.
- Meritve hrupa so bile izvedene skladno z JIS C9612, JIS B8616, ISO 5151(T1) in ISO 13523(T1).

<ROMÂNĂ>

Textul original este în limba engleză. Versiunile pentru celelalte limbi sunt traduceri ale originalului.

⚠ ATENȚIE

- Scurgerea de agent frigorific poate cauza asfixierea. Asigurați o ventilație corespunzătoare, conform standardului EN378-1.
- Asigurați-vă că înfășurați materialul izolator în jurul conductelor. Contactul direct cu conductele neizolate se poate solda cu arsuri sau degerături.
- Nu introduceți niciodată și pentru niciun motiv bateriile în gură, pentru a evita ingerarea accidentală a acestora.
- Ingerarea bateriilor poate cauza sufocarea și/sau intoxicarea.
- Instalați unitatea pe o structură rigidă pentru a preveni producerea unui nivel excesiv de sunete sau vibrații.
- Măsurarea zgomotului este efectuată în conformitate cu standardele JIS C9612, JIS B8616, ISO 5151(T1) și ISO 13523(T1).

<EESTI>

Originaljuhend on ingliskeelne. Muudes keeltes versioonid on originaali tõlked.

⚠ ETTEVAATUST!

- Külmaaine leke võib põhjustada lämbumist. Tuulutamine standardi EN378-1 kohaselt.
- Märkige torude ümber kindlasti isolatsiooni. Vahetu kontakt paljaste torudega võib põhjustada põletusi või külmakahjustusi.
- Hoiduge patareidest tahmatust allaneelamisest, ärge kunagi pange ühelgi põhjusel patareid suhu.
- Patarei allaneelamine võib põhjustada lämbumist ja/või mürgitust.
- Paigaldage seade jäigale struktuurile, et vältida ülemäärast tööheli ja vibreerimist.
- Müratase on mõõdetud standardite JIS C9612, JIS B8616, ISO 5151(T1) ja ISO 13523(T1) järgi.

<LATVIŠKI>

Originals ir angļu valodā. Versijas citās valodās ir oriģināla tulkojums.

⚠ UZMANĪBU

- Aukstumaģenta noplūdes gadījumā pastāv nosmakšanas risks. Ir jānodrošina standartam EN378-1 atbilstoša ventilācija.
- Aptiniet caurules ar izolējošu materiālu. Pieskaroties neaptītām caurulēm, var gūt apdegumus vai apsaldējumus.
- Aizliegts ievietot baterijas mutē; pastāv norīšanas risks.
- Bateriju norīšana var izraisīt aizrīšanas un/vai saindēšanas.
- Uzstādiot iekārtu uz izturīgas struktūras, lai izvairītos no pārlieku liela darbības trokšņa vai vibrācijas.
- Trokšņa mērījumi tiek veikti atbilstīgi standartu JIS C9612, JIS B8616, ISO 5151(T1) un ISO 13523(T1) nosacījumiem.

<LIETUVIŠKAI>

Originalas yra anglų k. Versijos kitomis kalbomis yra originalo vertimas.

⚠ ATSARGIAI

- Dėl šaltnešio nuotėkio galima uždušti. Išvėdinkite patalpas pagal EN378-1.
- Būtinai vamzdelius apvyniokite izoliacija. Prisiilietus prie plikų vamzdelių galima nusideginti arba nušalti.
- Siekdami išvengti atsitiktinio prarijimo, niekada nedėkite baterijų į burną.
- Prarijus bateriją galima užspringti ir / arba apsinuodyti.
- Įrenginį sumontuokite ant tvirtos struktūros, kad nesigirdėtų pernelyg didelio veikimo triukšmo ar vibracijos.
- Triukšmo matavimas atliktas pagal JIS C9612, JIS B8616, ISO 5151(T1) ir ISO 13523(T1).

<HRVATSKI>

Tekst je izvorno napisan na engleskom jeziku. Tekst na ostalim jezicima predstavljaju prijevod izvorno napisanog teksta.

⚠ OPREZ

- Čurenje rashladnog sredstva može uzrokovati gušenje. Osigurajte ventilaciju u skladu s normom HR EN378-1.
- Obavezno stavite izolaciju oko položenih cijevi. Izravni doticaj s golim cijevima može dovesti do opekline ili smrzavanja.
- Nikada ne stavljajte baterije u usta ni zbog kojeg razloga kako biste izbjegli slučajno gutanje.
- Gutanje baterija može prouzročiti gušenje i/ili trovanje.
- Postavite jedinicu na čvrstu površinu kako biste izbjegli prebučan zvuk tijekom rada ili pojavu vibracija.
- Mjerenje zvuka obavljeno je skladno normama JIS C9612, JIS B8616, ISO 5151(T1) i ISO 13523(T1).

<SRPSKI>

Prevod originala. Verzije na drugim jezicima su prevodi originala.

⚠ OPREZ

- Čurenje rashladne tečnosti može da dovede do gušenja. Obezbedite ventilaciju u skladu sa EN378-1.
- Obavezno obmotajte izolaciju oko cevi. Direktno kontakt sa golom cevi može izazvati opekotine ili promrzline.
- Nikada nemojte stavljati baterije u usta iz bilo kog razloga, kako bi se sprečilo slučajno gutanje.
- Gutanje baterija može da izazove gušenje i/ili trovanje.
- Ugradite jedinicu na čvrstu strukturu kako biste sprečili previše jak zvuk rada ili vibracije.
- Mjerenje jačine zvuka je obavljeno u skladu sa standardima JIS C9612, JIS B8616, ISO 5151(T1) i ISO 13523(T1).

This product is designed and intended for use in the residential, commercial and light-industrial environment.

Importer:

Mitsubishi Electric Europe B.V.
Capronilaan 46, 1119 NS, Schiphol Rijk, The Netherlands

French Branch
25, Boulevard des Bouvets, 92741 Nanterre Cedex, France

German Branch
Mitsubishi-Electric-Platz 1, 40882 Ratingen, Germany

Belgian Branch
Autobaan 2, 8210 Loppem, Belgium

Irish Branch
Westgate Business Park, Ballymount, Dublin 24, Ireland

Italian Branch
Centro Direzionale Colleoni, Palazzo Sirio-Ingresso 1 Viale Colleoni 7, 20864 Agrate Brianza (MB), Italy

Norwegian Branch
Gneisveien 2D, 1914 Ytre Enebakk, Norway

Portuguese Branch
Avda. do Forte, 10, 2799-514, Carnaxide, Lisbon, Portugal

Spanish Branch
Carretera de Rubi 76-80 - Apdo. 420 08173 Sant Cugat del Valles (Barcelona), Spain

Scandinavian Branch
Hammarbacken 14, P.O. Box 750 SE-19127, Sollentuna, Sweden

UK Branch
Travellers Lane, Hatfield, Herts., AL10 8XB, England, U.K.

Polish Branch
Krakowska 50, PL-32-083 Balice, Poland

MITSUBISHI ELECTRIC TURKEY ELEKTRİK ÜRÜNLERİ A.Ş.
Şerifali Mah. Kale Sok. No: 41 34775 Ümraniye, İstanbul / Turkey

MITSUBISHI ELECTRIC (RUSSIA) LLC
115114, Russia, Moscow, Letnikovskaya street 2, bld.1, 5th

Please be sure to put the contact address/telephone number on this manual before handing it to the customer.



MITSUBISHI ELECTRIC CORPORATION

HEAD OFFICE: TOKYO BUILDING, 2-7-3, MARUNOUCHI, CHIYODA-KU, TOKYO 100-8310, JAPAN