

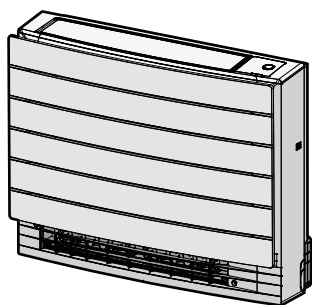

Gebruiksaanwijzing

Split-systeemairconditioners



CVXM20A2V1B
FVXM25A2V1B
FVXM35A2V1B
FVXM50A2V1B

Gebruiksaanwijzing
Split-systeemairconditioners

Nederlands

Inhoud

1	Over de documentatie	2
1.1	Over dit document	2
2	Veiligheidsinstructies voor de gebruiker	2
2.1	Algemeen	2
2.2	Instructies voor veilig gebruik	3
3	Over het systeem	5
3.1	Binneneenheid	5
3.1.1	Daikin-Eye lampje	6
3.2	Over de gebruikersinterface	6
3.2.1	Onderdelen: Gebruikersinterface	6
4	Voor het gebruik	6
4.1	Voeding inschakelen	6
4.2	Batterijen plaatsen	6
4.3	Houder gebruikersinterface monteren	7
4.4	Klok instellen	7
4.5	Helderheid van het scherm van de binneneenheid instellen	7
5	Functie	7
5.1	Werkingsgebied	7
5.2	Bedrijfsstand en temperatuurinstelpunt	8
5.2.1	Het systeem starten/stoppen en de temperatuur instellen	8
5.3	Luchtstroomsnelheid	8
5.3.1	Luchtstroomsnelheid regelen	8
5.4	Uitblaasrichting	9
5.4.1	Verticale uitblaasrichting regelen	9
5.4.2	Verticale kleppen regelen	9
5.5	Keuze luchtuitlaat	9
5.5.1	Automatische keuze luchtuitlaat of alleen luchtuitlaat boven instellen	10
5.6	Vloerverwarming	10
5.6.1	Vloer verwarmen starten/stoppen	10
5.7	Powerful en Heat plus	10
5.7.1	Powerful-functie	10
5.7.2	Heat plus	10
5.7.3	Powerful en Heat plus starten/stoppen	11
5.8	Econo en geluidsarme stand buitenunit	11
5.8.1	Econo-functie	11
5.8.2	Geluidsarme stand buitenunit	11
5.8.3	Econo en geluidsarme stand buitenunit starten/stoppen	11
5.9	Werking van de Flash Streamer (luchtzuivering)	11
5.9.1	Werking van de Flash Streamer (luchtzuivering) starten/stoppen	11
5.10	In-/uitschakeltimer	11
5.10.1	Instelling 24-uurs uit-/inschakeltimer	12
5.10.2	Instelling 12-uurs aflopende uit-/inschakeltimer	12
5.11	Weektimer	13
5.11.1	Weektimer instellen	13
5.11.2	Reserveringen kopiëren	14
5.11.3	Reserveringen bevestigen	14
5.11.4	Weektimer uitschakelen en weer inschakelen	14
5.11.5	Reserveringen verwijderen	14
5.12	Draadloze LAN-verbinding	15
5.12.1	Voorzorgsmaatregelen bij het gebruik van het draadloos netwerk	15
5.12.2	De app "Daikin Residential Controller" installeren	15
5.12.3	Draadloze verbinding instellen	15
6	Energie besparen en optimale werking	16
7	Onderhoud en service	17
7.1	Overzicht: onderhoud en service	17
7.2	Binneneenheid en gebruikersinterface schoonmaken	18
7.3	Voorpaneel schoonmaken	18

7.4	Filters verwijderen	18
7.5	Luchtfilter reinigen	19
7.6	Titaniumpatiet luchtzuiveringsfilter reinigen	19
7.7	Titaniumpatiet luchtzuiveringsfilter vervangen	19
7.8	Filters terugplaatsen	19
7.9	Voorpaneel weer aanbrengen	19

8	Opsporen en verhelpen van storingen	20
9	Als afval verwijderen	20

1 Over de documentatie

1.1 Over dit document

Onze welgemeende dank voor de aankoop van dit product. Verzoek:

- Bewaar de documentatie voor latere raadpleging.

Bedoeld publiek

Eindgebruikers



INFORMATIE

Dit apparaat is bedoeld om in werkplaatsen, in de lichte industrie en in boerderijen door deskundige of geschoolde gebruikers gebruikt te worden of, in de handel en in huishoudens, door niet gespecialiseerde personen.

Documentatieset

Dit document is een onderdeel van een documentatieset. De volledige set omvat:

- **Algemene veiligheidsmaatregelen:**
 - Veiligheidsinstructies die u moet lezen vooraleer uw systeem te bedienen
 - Formaat: Papier (in de doos van de binneneenheid)
- **Gebruiksaanwijzing:**
 - Snelle gids voor basisgebruik
 - Formaat: Papier (in de doos van de binneneenheid)
- **Uitgebreide handleiding voor de gebruiker:**
 - Gedetailleerde stap per stap instructies en achtergrondinformatie voor basis- en gevorderd gebruik
 - Formaat: Digitale bestanden op <http://www.daikineurope.com/support-and-manuals/product-information/>

Laatste herzieningen van de meegeleverde documentatie kunnen op de regionale Daikin-website of via uw installateur beschikbaar zijn.

De documentatie is oorspronkelijk in het Engels geschreven. Alle andere talen zijn vertalingen.

2 Veiligheidsinstructies voor de gebruiker

Leef de volgende veiligheidsinstructies en -voorschriften te allen tijde na.

2.1 Algemeen



WAARSCHUWING

Indien u twijfels heeft over de bediening van de unit, neem contact op met uw dealer.

WAARSCHUWING

Kinderen vanaf een leeftijd van 8 jaar en personen met verminderde fysieke, zintuiglijke of mentale mogelijkheden of een gebrek aan ervaring en kennis kunnen dit apparaat alleen gebruiken als het gebruik van het apparaat werd uitgelegd door een persoon die instaat voor hun veiligheid.

Kinderen mogen NIET met het apparaat spelen.

Reiniging en onderhoud door de gebruiker mag NIET worden uitgevoerd door kinderen zonder toezicht.

WAARSCHUWING

Om elektrische schokken of brand te vermijden:

- Spoel de unit NIET af.
- Bedien de unit NIET met natte handen.
- Plaats GEEN voorwerpen die water bevatten op de unit.

VOORZICHTIG

- Plaats GEEN voorwerpen, apparatuur of uitrustingen bovenop de unit.
- Zit, klim of sta NIET op de unit.

- Units dragen het volgende symbool:



Dit betekent dat u GEEN elektrische en elektronische producten mag mengen met ongesorteerd huishoudelijk afval. Probeer het systeem NIET zelf te ontmantelen: het ontmantelen van het systeem en het behandelen van het koelmiddel, van olie en van andere onderdelen moeten door een erkende installateur conform met de geldende wetgeving uitgevoerd worden.

De units moeten voor hergebruik, recyclage en terugwinning bij een gespecialiseerd behandlungsbedrijf worden behandeld. Door ervoor te zorgen dat dit product op de juiste manier wordt weggeworpen, draagt u bij tot het voorkomen van mogelijke negatieve gevolgen voor milieu en menselijke gezondheid. Voor meer informatie, contacteer uw installateur of de plaatselijke overheid.

- Batterijen dragen het volgende symbool:



Dit betekent dat de batterijen NIET met ongesorteerd huishoudelijk afval gemengd mogen worden. Indien onder het symbool een scheikundig symbool afgebeeld staat, betekent dit scheikundig symbool dat de batterij een zwaar metaal bevat boven een bepaalde concentratie.

Mogelijke chemische symbolen: Pb: lood (>0,004%).

Legge batterijen moeten voor hergebruik door een gespecialiseerde installatie worden verwerkt. Door ervoor te zorgen dat wegwerpbatterijen op de juiste manier worden weggeworpen, helpt u mogelijke negatieve gevolgen voor milieu en menselijke gezondheid te voorkomen.

2.2 Instructies voor veilig gebruik

WAARSCHUWING: MATIG ONTVLAMBAAR MATERIAAL

Het koelmiddel in deze unit is weinig ontvlambaar.

VOORZICHTIG

De binnenunit bevat radio-apparatuur; houd een afstand van minimaal 30 cm tussen het stralingsgedeelte van de apparatuur en de gebruiker.

VOORZICHTIG

Steek GEEN vingers, stokken of andere voorwerpen in de luchtinlaat of -uitlaat. Wanneer de ventilator met hoge snelheid draait, zou dit letsels veroorzaken.

WAARSCHUWING

- Wijzig, demonteer, verwijder, herinstalleer of repareer de unit NIET zelf aangezien een verkeerde demontage of installatie een elektrische schok of brand kan veroorzaken. Neem contact op met uw dealer.

2 Veiligheidsinstructies voor de gebruiker

- Zorg dat er geen open vlammen zijn in het geval van een koelmiddeltekort. Het koelmiddel zelf is helemaal veilig, niet-giftig en matig ontvlambaar, maar er zal wel een giftig gas vrijkomen wanneer het koelmiddel per ongeluk lekt in een kamer met lucht van een ventilator, kachel, gasfornuis, enz. Laat de reparatie van een lek altijd controleren door erkend servicepersoneel voordat u de unit weer in gebruik neemt.

VOORZICHTIG

- Regel de hoek van de horizontale klep ALLEEN met een gebruikersinterface. Wanneer u de horizontale klep met de hand verplaatst terwijl ze draait, geraakt het mechanisme defect.
- Verander de stand van de verticale kleppen voorzichtig. In de luchtuitlaat draait een ventilator met hoge snelheid.

VOORZICHTIG

Stel kleine kinderen, planten of dieren NOOIT rechtstreeks bloot aan de luchtstroom.

WAARSCHUWING

Plaats GEEN voorwerpen die nat kunnen worden onder de binnenunit en/of buitenunit. Anders kunnen condensatie op de unit of de koelmiddelleidingen, vuil op het luchtfilter of een verstopte afvoer druppelend water veroorzaken, waardoor voorwerpen onder de unit kunnen vuil worden of schade oplopen.

WAARSCHUWING

Zet GEEN brandbare sprays bij de airconditioner en gebruik GEEN sprays in de buurt van de unit. Anders kan er brand ontstaan.

VOORZICHTIG

Gebruik het systeem NIET wanneer een rookvormig insecticide in de ruimte wordt verspreid. Anders zouden de

chemische stoffen zich in de unit kunnen ophopen, met gevaar voor de gezondheid van mensen die overgevoelig zijn voor chemische stoffen.

WAARSCHUWING

Het koelmiddel in de unit is weinig ontvlambaar, maar lekt normaal NIET. Als het koelmiddel in de kamer lekt en in contact komt met vuur van een brander, een verwarming of een fornuis, dan kan er brand ontstaan of kan een schadelijk gas worden gevormd.

Schakel alle verwarmingstoestellen met verbranding uit, verlucht de kamer en neem contact op met de dealer waar u de unit hebt gekocht.

Gebruik de unit NIET totdat iemand van de servicedienst heeft bevestigd dat het deel met het koelmiddel gerepareerd is.

WAARSCHUWING

- Doorboor of verbrand GEEN onderdelen van de koelmiddelcyclus.
- Gebruik GEEN andere schoonmaakmiddelen of manieren om het ontdooien te versnellen dan die aanbevolen door de fabrikant.
- Denk eraan dat het koelmiddel in het systeem geurloos is.

WAARSCHUWING

Het toestel wordt opgeslagen in een ruimte zonder ontstekingsbronnen die voortdurend branden (bijvoorbeeld: open vuur, een draaiend gastoestel of een draaiende elektrische verwarming).

GEVAAR: GEVAAR VOOR ELEKTROCUTIE

Wanneer u de airconditioner of het luchtfilter wilt schoonmaken, moet u de unit eerst stilleggen en alle voedingen uitschakelen. Anders dreigt u elektrische schokken en letsel op te lopen.

⚠ WAARSCHUWING

Om elektrische schokken of brand te vermijden:

- Spoel de unit NIET af.
- Bedien de unit NIET met natte handen.
- Plaats GEEN voorwerpen die water bevatten op de unit.

⚠ VOORZICHTIG

Controleer na langdurig gebruik of de staander en bevestiging niet beschadigd zijn. Bij beschadiging dreigt de unit te vallen en letsel te veroorzaken.

⚠ WAARSCHUWING

Verkeerde schoonmaakproducten of een verkeerde manier van schoonmaken kan plastic onderdelen beschadigen of waterlekken veroorzaken. Spatten van schoonmaakproducten op elektrische componenten (bv. motoren) kan een defect, rook of brand veroorzaken.

⚡ GEVAAR: GEVAAR VOOR ELEKTROCUTIE

Leg de unit stil, schakel de stroomonderbreker uit of trek het netsnoer uit alvorens de unit schoon te maken. Anders kunt u een elektrische schok of een letsel oplopen.

⚠ WAARSCHUWING

Laat de binnenunit NIET nat worden.
Mogelijk gevolg: Elektrische schokken of brand.

⚠ VOORZICHTIG

Wees voorzichtig met het voorpaneel; de scherpe rand van het voorpaneel kan letsels veroorzaken.

⚠ WAARSCHUWING

Stop de werking en schakel de voeding uit als er zich iets abnormaals voordoet (brandgeur, enz.).

Als u de unit onder dergelijke omstandigheden laat werken, kan dit leiden tot een defect, elektrische schok of brand. Neem contact op met uw dealer.

3 Over het systeem**⚠ WAARSCHUWING: MATIG ONTVLAMBAAR MATERIAAL**

Het koelmiddel in deze unit is weinig ontvlambaar.

⚠ VOORZICHTIG

De binnenunit bevat radio-apparatuur; houd een afstand van minimaal 30 cm tussen het stralingsgedeelte van de apparatuur en de gebruiker.

ⓘ OPMERKING

Gebruik het systeem NIET voor andere doeleinden. Gebruik de unit NIET voor het koelen van precisie-instrumenten, voedsel, planten, dieren of kunstwerken, om te voorkomen dat de kwaliteit ervan wordt aangetast.

3.1 Binnenunit**⚠ VOORZICHTIG**

Steek GEEN vingers, stokken of andere voorwerpen in de luchtinlaat of -uitlaat. Wanneer de ventilator met hoge snelheid draait, zou dit letsels veroorzaken.

ⓘ INFORMATIE

Het geluidsdrukniveau is lager dan 70 dBA.

⚠ WAARSCHUWING

- Wijzig, demonteer, verwijder, herinstalleer of repareer de unit NIET zelf aangezien een verkeerde demontage of installatie een elektrische schok of brand kan veroorzaken. Neem contact op met uw dealer.
- Zorg dat er geen open vlammen zijn in het geval van een koelmiddellek. Het koelmiddel zelf is helemaal veilig, niet-giftig en matig ontvlambaar, maar er zal wel een giftig gas vrijkomen wanneer het koelmiddel per ongeluk lekt in een kamer met lucht van een ventilator, gasfornuis, enz. Laat de reparatie van een lek altijd controleren door erkend servicepersoneel voordat u de unit weer in gebruik neemt.

4 Voor het gebruik

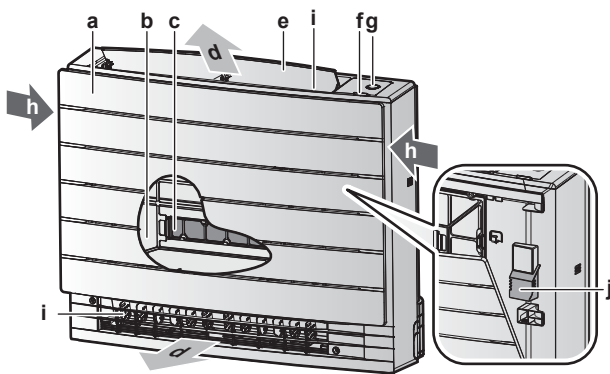

- a Voorpaneel
- b Luchtfilter
- c 2x titaniumpatiet luchtzuiveringsfilter
- d Luchtuitlaat
- e Klep (horizontale klep)
- f Signaalontvanger voor gebruikersinterface
- g ON/OFF-knop, Daikin-Eye en timerlampje
- h Luchtinlaat
- i Verticale kleppen
- j Kamertemperatuursensor

AAN/UIT-knop

Als er geen gebruikersinterface is, kunt u de unit starten/stoppen met de AAN/UIT-knop op de binnenuit. Wanneer de unit met deze knop wordt gestart, worden de volgende instellingen gebruikt:

- Bedrijfsstand = Automatisch
- Temperatuurinstelling = 25°C
- Luchtstroomsnelheid = Automatisch

3.1.1 Daikin-Eye lampje

De kleur van het Daikin-Eye verandert met de werking.

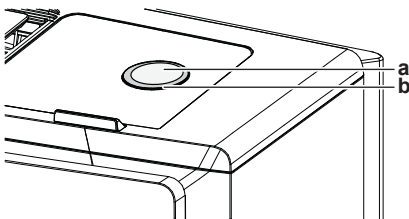

- a ON/OFF-toets
- b Daikin-Eye

Werking	Kleur Daikin-Eye
Automatisch	Rood/blauw
Drogen	Groen
Koelen	Blauw
Verwarmen	Rood
Alleen ventilator	Wit
Timerbedrijf	Oranje ^(a)

^(a) Wanneer de werking met de uit-/inschakeltimer of de weektimer is ingesteld, licht het Daikin-Eye af en toe oranje op. Na een 10-tal minuten oranje oplichten krijgt het 3 minuten weer de kleur van de bedrijfsstand. **Voorbeeld:** Wanneer tijdens het koelen de timer wordt ingesteld, licht het Daikin-Eye 10 seconden op, waarna het 3 minuten blauw wordt.

3.2 Over de gebruikersinterface

- **Rechtstreeks zonlicht.** Stel de gebruikersinterface niet bloot aan rechtstreeks zonlicht.
- **Stof.** Stof op de signaalzender of -ontvanger vermindert de gevoeligheid. Veeg stof weg met een zachte doek.

- **Fluorescentielampen.** Het signaal kan mogelijk niet worden doorgegeven als er fluorescentielampen in de kamer zijn. Neem in dat geval contact op met uw installateur.
- **Andere apparaten.** Als de gebruikersinterface andere apparaten doet werken, verplaatst die apparaten of neem contact op met uw installateur.
- **Gordijnen.** Zorg ervoor dat het signaal tussen de unit en de gebruikersinterface NIET geblokkeerd wordt door gordijnen of andere voorwerpen.



OPMERKING

- Laat de gebruikersinterface NIET vallen.
- Laat de gebruikersinterface NIET nat worden.

3.2.1 Onderdelen: Gebruikersinterface

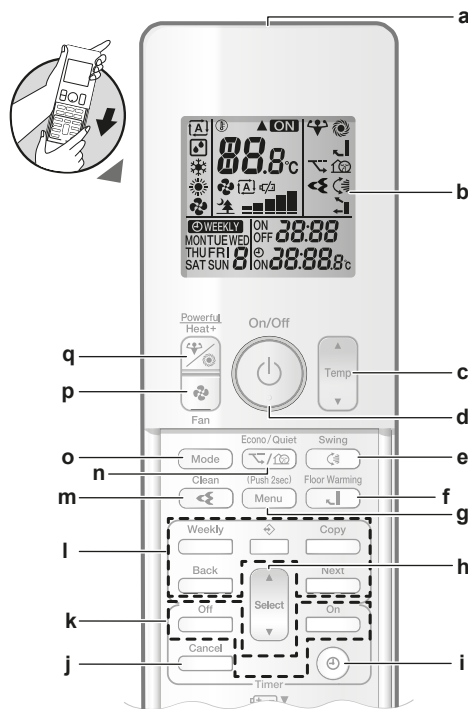

- a Signaalzender
- b Lcd-scherm
- c Temperatuurregelknop
- d AAN/UIT-knop
- e Knop verticaal draaien
- f Knop vloer verwarmen
- g Menu-toets
- h Selectieknop
- i Knop klokinstelling
- j Annuleertoets
- k Knoppen in-/uitschakeltimer
- l Weektimerknoppen
- m Knop Flash Streamer (luchtzuivering)
- n Knop Econo en geluidsarme stand buitenunit
- o Standknop
- p Ventilatorknop
- q Knop Powerful en knop Heat plus

4 Voor het gebruik

4.1 Voeding inschakelen

- 1 Zet de stroomschakelaar aan.

4.2 Batterijen plaatsen

De batterijen hebben een levensduur van ongeveer 1 jaar.

- 1 Verwijder het voordeksel.
- 2 Installeer beide batterijen.
- 3 Breng het voordeksel weer aan.

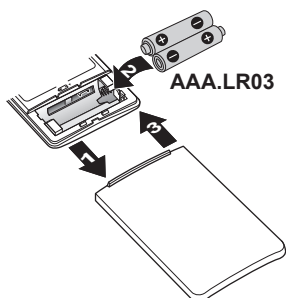

INFORMATIE

- op het scherm geeft aan dat de batterij bijna leeg is.
- Vervang ALTIJD beide batterijen tegelijk.

4.3 Houder gebruikersinterface monteren

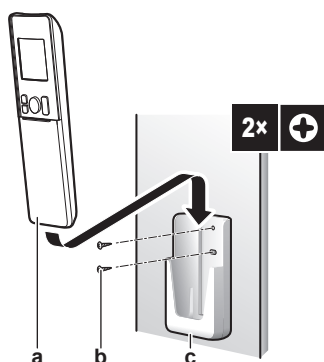

- a Gebruikersinterface
- b Schroeven (lokaal te voorzien)
- c Houder gebruikersinterface

- 1 Kies een plaats binnen het bereik van de unit.
- 2 Maak de houder van de gebruikersinterface (accessoire) met 2 M3×20L schroeven (lokaal te voorzien) vast tegen de muur of een gelijkaardige locatie.
- 3 Plaats de gebruikersinterface in de houder.

4.4 Klok instellen

Let op: Als de tijd niet is ingesteld, knippen MON, en .

- 1 Druk op .

Gevolg: MON en knippen

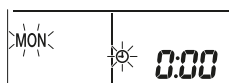

- 2 Druk op of om de huidige dag van de week in te stellen.

- 3 Druk op .

Gevolg: knippert.

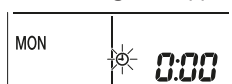

- 4 Druk op of om de juiste tijd in te stellen.

Let op: Houd of ingedrukt om de tijdstelling snel te verhogen of te verlagen.

- 5 Druk op .

Gevolg: De instelling is klaar. knippert.

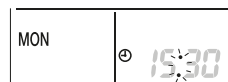

4.5 Helderheid van het scherm van de binnenunit instellen

- 1 Druk op het thuis scherm minstens 2 seconden op .

Gevolg: Het selectiemenu nummer 1 verschijnt op het scherm. 1 knippert.

- 2 Druk op om de instelling te openen.

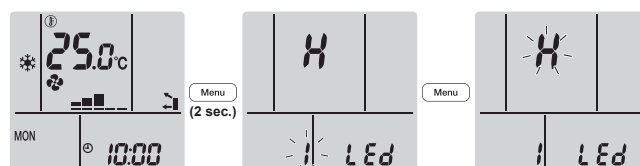

- 3 Druk op of om de instelling als volgt te veranderen:



Knippert	Helderheid
H	Hoog
L	Laag
of	Uit

- 4 Druk op om de geselecteerde instelling te bevestigen.

Gevolg: De instelling van de helderheid is gewijzigd.

Let op: Na 60 seconden wordt automatisch het standaardscherm weergegeven. Druk twee keer op om eerder naar het standaardscherm terug te keren.

5 Functie

5.1 Werkingsgebied

Gebruik het systeem binnen de volgende temperatuur- en vochtgehaltewaarden om een veilige en efficiënte werking te verzekeren.

In combinatie met buitenunit RXM25~50, 2MXM40+50, 3MXM40+52		
	Koelen en drogen ^{(a)(b)}	Verwarmen ^(a)
Buitentemperatuur	-10~46°C droge bol	-15~24°C droge bol -15~18°C natte bol
Binnentemperatuur	18~32°C droge bol 14~23°C natte bol	10~30°C droge bol
Binnenvochtigheid	≤80% ^(b)	—

^(a) Een beveiliging kan het systeem stilleggen als de unit buiten het bedrijfsbereik wordt gebruikt.

^(b) Condensatie en druppelend water kunnen voorkomen als de unit buiten het bedrijfsbereik wordt gebruikt.

5 Functie

In combinatie met buitenunit RXTP25+35		
	Koelen en drogen ^{(a)(b)}	Verwarmen ^(a)
Buitentemperatuur	-10~46°C droge bol	-25~24°C droge bol -25~18°C natte bol
Binnentemperatuur	18~32°C droge bol 14~23°C natte bol	10~30°C droge bol
Binnenvochtigheid	≤80% ^(b)	—

^(a) Een beveiliging kan het systeem stilleggen als de unit buiten het bedrijfsbereik wordt gebruikt.





^(b) Condensatie en druppelend water kunnen voorkomen als de unit buiten het bedrijfsbereik wordt gebruikt.

5.2 Bedrijfsstand en temperatuurinstelpunt

Wanneer. Stel de bedrijfsstand van het systeem in en stel de temperatuur in wanneer u wilt:

- Een kamer verwarmen of koelen
- Lucht in een kamer blazen zonder te verwarmen of te koelen
- De vochtigheidsgraad in een kamer verlagen

Wat. De werking van het systeem verschilt naar gelang van de selectie van de gebruiker.

Instelling	Beschrijving
 Automatisch	Het systeem koelt of verwarmt een kamer tot op het temperatuurinstelpunt. Het schakelt indien nodig automatisch om tussen koelen en verwarmen.
 Drogen	Het systeem verlaagt de vochtigheid in een kamer.
 Verwarmen	Het systeem verwarmt een kamer tot op het temperatuurinstelpunt.
 Koelen	Het systeem koelt een kamer tot op het temperatuurinstelpunt.
 Ventilator	Het systeem regelt alleen de luchtstroom (luchtstroomsnelheid en uitblaasrichting). Het systeem regelt de temperatuur NIET.

Bijkomende informatie:

- **Buitentemperatuur.** Het koel- of verwarmingsvermogen van het systeem neemt af bij een te hoge, respectievelijk te lage buitentemperatuur.
- **Ontdooien.** Bij het verwarmen kan er ijs worden gevormd op de buitenunit, waardoor het verwarmingsvermogen afneemt. In dat geval schakelt het systeem automatisch over naar ontdooien om het ijs te verwijderen. Bij het ontdooien blaast de binneneenheid GEEN warme lucht uit.

5.2.1 Het systeem starten/stoppen en de temperatuur instellen

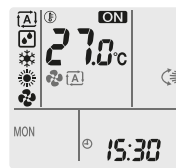

ON: De unit draait

: Bedrijfsstand = Automatisch

: Bedrijfsstand = Drogen

: Bedrijfsstand = Koelen

: Bedrijfsstand = Verwarmen

: Bedrijfsstand = Alleen ventilator

 **88.8**°C: Geeft de ingestelde temperatuur weer.

- 1 Druk één of meerdere keren op  om de bedrijfsstand te selecteren.

Gevolg: De stand wordt als volgt ingesteld:



- 2 Druk op  om te starten.

Gevolg: **ON** wordt weergegeven op het scherm. De kleur van het Daikin-Eye verandert met de werking. Zie "[Daikin-Eye lampje](#)" [p. 6].

- 3 Druk één of meerdere keren op  of  om de **temperatuur** te verlagen of te verhogen.

Koelen	Verwarmen	Automatisch	Drogen of alleen ventileren
18~32°C	10~30°C	18~30°C	—



Opmerking: In de droogstand of de stand **alleen ventilator** kan de temperatuur niet worden ingesteld.

- 4 Druk op  om te stoppen.

Gevolg: **ON** verdwijnt van het scherm. Het Daikin-Eye gaat uit.

5.3 Luchtstroomsnelheid

- 1 Druk op  om te selecteren:

	5 luchtstroomsnelheden, van "I" tot "V"
	Werking met automatische luchtstroomsnelheid
	Geluidsarme werking binneneenheid. Wanneer de luchtstroomsnelheid op "III" is ingesteld, werkt de unit stiller.

INFORMATIE

- Als de unit het temperatuurinstelpunt in de stand koelen of verwarmen heeft bereikt, stopt de ventilator met draaien.
- In de droogstand kan de luchtstroomsnelheid NIET worden ingesteld.
- Het luchtdebiet in de stand automatisch luchtdebiet wordt ingesteld op basis van de kamertemperatuur; in sommige gevallen kan dit lager zijn dan bij de fluisterstille stand binneneenheid en de werking kan luider worden als u dan de fluisterstille stand binneneenheid inschakelt.

5.3.1 Luchtstroomsnelheid regelen

- 1 Druk op  om de luchtinstelling als volgt te veranderen:



5.4 Uitblaasrichting

Wanneer. Stel de uitblaasrichting in naar wens.

Wat. Het systeem blaast de lucht uit in de door de gebruiker ingestelde richting.

Instelling	Weergeven	Uitblaasrichting
Verticaal automatisch draaien		De horizontale kleppen draaien of blijven stilstaan.
Horizontale uitblaasrichting	[←]	De stand van de verticale kleppen wordt met de hand ingesteld.

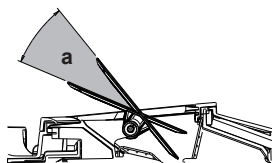

a Bereik van de kleppen



VOORZICHTIG

- Regel de hoek van de horizontale klep **ALLEEN** met een gebruikersinterface. Wanneer u de horizontale klep met de hand verplaatst terwijl ze draait, geraakt het mechanisme defect.
- Verander de stand van de verticale kleppen voorzichtig. In de luchtuitlaat draait een ventilator met hoge snelheid.



INFORMATIE

Bij verticaal automatisch draaien blijven de kleppen in de bovenste stand staan als het luchtdebiet laag wordt.

5.4.1 Verticale uitblaasrichting regelen

- Druk op

Gevolg: verschijnt op het scherm. De horizontale kleppen beginnen te draaien.

- Om de horizontale kleppen niet meer te laten bewegen, druk op

Gevolg: verdwijnt van het scherm. De horizontale kleppen stoppen.

5.4.2 Verticale kleppen regelen

- Verander de stand van de horizontale kleppen met de gebruikersinterface om gemakkelijk bij de knoppen op de verticale kleppen te komen.
- Houd de knoppen vast en beweeg ze een beetje omhoog.
- Houd de knoppen vast en verander naar de gewenste stand links of rechts.

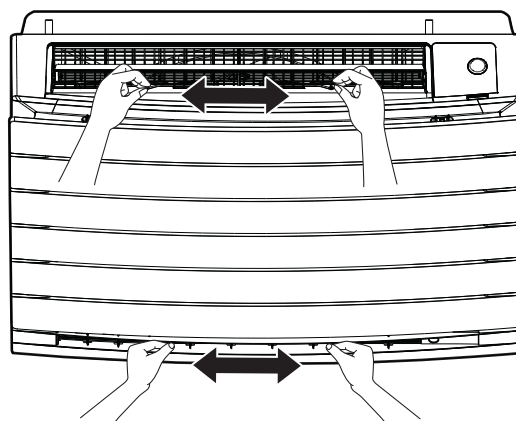

INFORMATIE

Wanneer de unit in een hoek van een kamer is geïnstalleerd, mogen de verticale kleppen niet naar een muur gericht zijn. De unit zal minder efficiënt werken als de lucht wordt geblokkeerd door een muur.

5.5 Keuze luchtuitlaat

Laat met deze functie de unit de luchtuitlaat automatisch kiezen of stel de luchtuitlaat boven alleen in. De standaardinstelling is automatische keuze van de luchtuitlaat.

Instelling	Weergeven	Uitblaasrichting
Automatische keuze luchtuitlaat		De unit kiest de beste luchtuitlaat automatisch op basis van de bedrijfsstand of de kameromstandigheden.
Alleen luchtuitlaat boven		De lucht wordt langs de luchtuitlaat boven uitgeblazen, ongeacht de bedrijfsstand of de kameromstandigheden.

Instelling	Bedrijfsstand	Situatie	Keuze luchtuitlaat
	Drogen	Elke situatie	
	Koelen	Wanneer de kamertemperatuur het instelpunt naderd of een totale bedrijfstijd bij hoge vochtigheid van 1 uur. Wanneer de temperatuur het instelpunt nog NIET heeft bereikt of een totale bedrijfstijd bij hoge vochtigheid van minder dan 1 uur.	
	Verwarmen, alleen ventilator	Elke situatie	
	Drogen, koelen, verwarmen, alleen ventilator	Elke situatie	

5 Functie

i INFORMATIE

- Bij drogen wordt de lucht alleen uit de luchtuitlaat boven geblazen. Zie "5.2 Bedrijfsstand en temperatuurinstelpunt" [p. 8] voor de instelling.
- Bij vloer verwarmen wordt de lucht alleen uit de luchtuitlaat onder geblazen. Zie "5.6 Vloerverwarming" [p. 10] voor de instelling. Vloer verwarmen kan alleen met de automatische keuze van de luchtuitlaat worden ingesteld.
- Als u de instelling van automatische keuze van de luchtuitlaat verandert naar alleen luchtuitlaat boven, dan stopt de unit tijdelijk met verwarmen om de unit te beschermen.
- Het koel-/verwarmingsvermogen ligt lager wanneer alleen luchtuitlaat boven is ingesteld.
- Terwijl de keuze van de luchtuitlaat verandert, kunt u het geluid van een bewegende luchtregelklep horen.

5.5.1 Automatische keuze luchtuitlaat of alleen luchtuitlaat boven instellen

Voorwaarde: De standaardinstelling is automatische keuze van de luchtuitlaat.

- 1 Druk op het thuis scherm minstens 2 seconden op **Menu**.

Gevolg: Het selectiescherm verschijnt. Het menunummer knippert.

- 2 Druk op **Select** of **Select** om menu nummer 2 te selecteren.

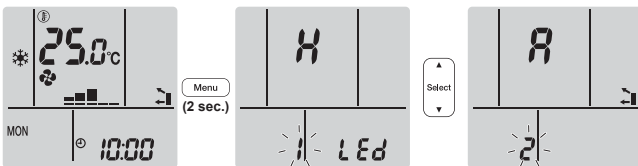

- 3 Druk op **Menu** om de instelling te openen.

Gevolg: "R" knippert.

- 4 Druk op **Select** of **Select** om de instelling te veranderen. "R" = automatische keuze luchtuitlaat of "I" = alleen luchtuitlaat boven.

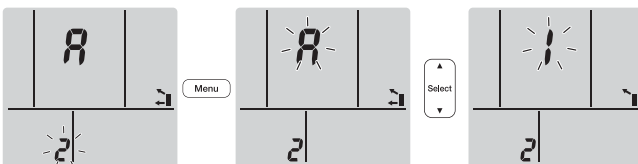

- 5 Druk op **Menu** om de geselecteerde instelling te bevestigen.

Gevolg: De instelling is veranderd.

Let op: Na 1 minuut wordt automatisch het standaardscherm weergegeven. Druk twee keer op **Cancel** om eerder naar het standaardscherm terug te keren.

5.6 Vloerverwarming

In deze stand kan de unit grote vloeroppervlakken efficiënt verwarmen door de luchtuitlaat boven te sluiten en het luchtdebiet te verhogen om ook verderaf gelegen delen van de vloer te bereiken.

Normale werking

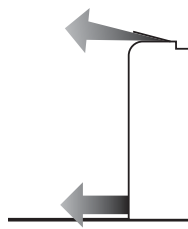

Vloerverwarming

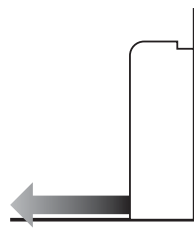

i INFORMATIE

- Vloer verwarmen kan alleen in de verwarmingsstand en met automatische keuze van de luchtuitlaat worden gebruikt.
- Bij een lage kamertemperatuur kan het gebeuren dat de kamer niet warm genoeg wordt.

5.6.1 Vloer verwarmen starten/stoppen

Voorwaarde: Deze instelling is alleen mogelijk in de verwarmingsstand en met automatische keuze van de luchtuitlaat.

- 1 Druk op **Stop**.

Gevolg:  wordt weergegeven op het scherm en de unit begint te werken.

- 2 Druk op **Stop** om de werking te stoppen.

Gevolg:  verdwijnt van het scherm en de werking stopt.

5.7 Powerful en Heat plus

5.7.1 Powerful-functie

Deze functie maximaliseert snel het koel-/verwarmingseffect in een willekeurige stand. U krijgt het maximale vermogen.

i INFORMATIE

- Powerful kan niet worden gecombineerd met Heat plus, vloer verwarmen, Econo en geluidsarme stand buitenunit. De laatst geselecteerde functie heeft voorrang.
- De Powerful-functie vergroot het vermogen van de unit NIET als de unit al op maximaal vermogen draait.

5.7.2 Heat plus

Deze functie verhoogt de temperatuur van de lucht die uit de unit komt. De temperatuur van de uitgeblazen lucht is hoger dan bij de normale verwarming. Gebruik deze functie wanneer u het warmer wil hebben. Deze functie werkt gedurende 30 minuten.

i INFORMATIE



- Deze functie kan worden gebruikt bij verwarmen of koelen.
- Bij een lage kamertemperatuur kan het gebeuren dat de kamer niet warm genoeg wordt.
- Blijf NIET lang direct in de uitgeblazen lucht dichtbij de luchtuitlaat staan.
- Na het aflopen van de HEAT PLUS functie kan de intensiteit tijdelijk worden verlaagd, afhankelijk van de ingestelde temperatuur voor verwarmen.
- Bij een multi-systeem kan de temperatuur van de uitgeblazen lucht onvoldoende hoog zijn.

5.7.3 Powerful en Heat plus starten/stoppen

- 1 Druk één of meerdere keren op  om de werking te selecteren.

Gevolg: De instelling verandert als volgt.





Weergeven	Werking
	Krachtig
	Heat plus
—	Beide uitgeschakeld

- De Powerful-functie werkt 20 minuten; hierna gaat het systeem verder in de eerder ingestelde stand.
- De Heat plus functie werkt 30 minuten; hierna gaat het systeem verder in de vorige stand.

- 2 Druk op  tot beide symbolen op het scherm van de gebruikersinterface verdwijnen om te stoppen.

Let op: Powerful en Heat plus kunnen alleen worden ingesteld wanneer de unit draait. Druk op  om deze stand te annuleren;

 en  verdwijnen van het scherm.

5.8 Econo en geluidsarme stand buitenunit

5.8.1 Econo-functie

Dit is een functie die een efficiënte werking mogelijk maakt door het maximale stroomverbruik te beperken. Deze functie is nuttig voor gevallen waarbij een stroomonderbreker zou worden geactiveerd wanneer het product samen met andere toestellen wordt gebruikt.

INFORMATIE

- Powerful, Heat plus, vloer verwarmen en Econo kunnen NIET tegelijk worden gebruikt. De laatst geselecteerde functie heeft voorrang.
- Econo is alleen beschikbaar bij automatisch, koelen, verwarmen en drogen.
- De Econo-functie beperkt de draaisnelheid van de compressor om het stroomverbruik van de buitenunit te verlagen. Als het stroomverbruik al laag is, verlaagt de Econo-functie dit niet verder.

5.8.2 Geluidsarme stand buitenunit

Gebruik de geluidsarme stand van de buitenunit om het geluidsniveau van de buitenunit te verlagen. **Voorbeeld:** 's Nachts.

INFORMATIE



- Powerful, Heat plus, vloer verwarmen en geluidsarme stand buitenunit kunnen NIET tegelijk worden gebruikt. De laatst geselecteerde functie heeft voorrang.
- De geluidsarme stand buitenunit is alleen beschikbaar bij automatisch, koelen en verwarmen.
- De geluidsarme stand van de buitenunit beperkt de draaisnelheid van de compressor. Als de draaisnelheid van de compressor al laag is, verlaagt de geluidsarme stand van de buitenunit de draaisnelheid van de compressor NIET verder.

5.8.3 Econo en geluidsarme stand buitenunit starten/stoppen

- 1 Druk één of meerdere keren op .



Gevolg: De instelling verandert als volgt.



Weergeven	Werking
	Econo
	Geluidsarme stand buitenunit
	Econo en geluidsarme stand buitenunit
—	Beide uitgeschakeld

- 2 Druk op  tot beide symbolen op het scherm van de gebruikersinterface verdwijnen om te stoppen.

Let op: Econo kan alleen worden ingesteld wanneer de unit draait.

Druk op  om de instelling te annuleren en  verdwijnt van het scherm.

Let op:  blijft op het scherm staan, ook wanneer de unit wordt uitgeschakeld met de gebruikersinterface of de ON/OFF-schakelaar van de binneneenheid.

5.9 Werking van de Flash Streamer (luchtzuivering)

INFORMATIE

- De elektronen blijven in de unit om een veilige werking te garanderen.
- De Streamer kan een zoemend geluid maken.
- Als er weinig lucht wordt uitgeblazen, kan de Streamer even stoppen om een ozongeur te voorkomen.

5.9.1 Werking van de Flash Streamer (luchtzuivering) starten/stoppen

Voorwaarde: Controleer of de unit draait (**ON** op het scherm van de gebruikersinterface).

- 1 Druk op .

Gevolg:  wordt weergegeven op het scherm en de lucht in de kamer wordt gezuiverd wanneer de unit draait.

- 2 Druk op  om de werking te stoppen.

Gevolg:  verdwijnt van het scherm en de werking stopt.

INFORMATIE

- De Flash Streamer kan worden ingesteld zowel wanneer de unit in- of uitgeschakeld is, maar begint pas te werken wanneer de unit draait.
- Wanneer u dit instelt wanneer de unit NIET draait, staat  op het scherm van de gebruikersinterface, maar begint de werking nog NIET.

5.10 In-/uitschakeltimer

Timerfuncties zijn nuttig om de airconditioner 's nachts of 's ochtends automatisch uit of in te schakelen. De in- en uitschakeltimer kunnen ook worden gecombineerd.

Er zijn twee soorten instellingen van uit-/inschakeltimer:

5 Functie

- **24-uurs uit-/inschakeltimer** (standaard). Op het ingestelde tijdstip stopt/begint de unit de werking. **Voorbeeld:** De inschakeltimer is ingesteld op 13:30, de unit begint dan om 13:30 te draaien.
- **12-uurs aflopende uit-/inschakeltimer.** Na het ingestelde aantal uur stopt/begint de unit de werking. **Voorbeeld:** De inschakeltimer is om 10:30 ingesteld op 3 uur, de unit begint dan om 13:30 te draaien.

Let op: Deze twee timers kunnen niet worden gecombineerd.

INFORMATIE

Programmeer de timer opnieuw in de volgende gevallen:

- De unit werd uitgeschakeld door een stroomonderbreker.
- Een stroompanne.
- Na het vervangen de batterijen in de gebruikersinterface.

INFORMATIE

De klok MOET juist worden ingesteld voordat u een timerfunctie gebruikt. Zie "4.4 Klok instellen" [p 7].



5.10.1 Instelling 24-uurs uit-/inschakeltimer

Uitschakeltimer starten/stoppen

- 1 Druk op  om te beginnen.

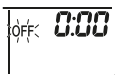

Gevolg:  wordt weergegeven op het scherm en **OFF** knippert. ☺ en de dag van de week verdwijnen van het scherm.



- 2 Druk op  of  om de tijdstelling te veranderen.
- 3 Druk opnieuw op .

Gevolg: **OFF** en de ingestelde tijd verschijnen op het scherm. Het Daikin-Eye licht oranje op.

INFORMATIE

Bij elke druk op  of  gaat de tijdstelling met 10 minuten vooruit. Houd de knop ingedrukt om de instelling snel te veranderen.

- 4 Druk op  om de timerinstelling te annuleren.



Gevolg: De ingestelde tijd en **OFF** verdwijnen van het scherm. ☺ en de dag van de week verschijnen op het scherm. Het Daikin-Eye licht niet meer oranje op.

Inschakeltimer starten/stoppen

- 1 Druk op  om te beginnen.



Gevolg:  wordt weergegeven op het scherm en **ON** knippert. ☺ en de dag van de week verdwijnen van het scherm.



- 2 Druk op  of  om de tijdstelling te veranderen.
- 3 Druk opnieuw op .

Gevolg: **ON** en de ingestelde tijd verschijnen op het scherm. Het Daikin-Eye licht oranje op.

INFORMATIE

Bij elke druk op  of  gaat de tijdstelling met 10 minuten vooruit. Houd de knop ingedrukt om de instelling snel te veranderen.

- 4 Druk op  om de timerinstelling te annuleren.

Gevolg: De ingestelde tijd en **ON** verdwijnen van het scherm. ☺ en de dag van de week verschijnen op het scherm. Het Daikin-Eye licht niet meer oranje op.

In- en uitschakeltimer combineren

- 1 Voor informatie over het instellen van de timers, zie "Uitschakeltimer starten/stoppen" [p 12] en "Inschakeltimer starten/stoppen" [p 12].

Gevolg: **OFF** en **ON** verschijnen op het scherm.

Voorbeeld:

Weergave	Huidige tijd	Instellen wanneer...	Werking
	6:00	de unit draait.	Stopt om 7:00 en begint om 14:00.
		de unit NIET draait.	Begint om 14:00.

Let op: Als de timerinstelling actief is, wordt de huidige tijd NIET op het scherm weergegeven.

5.10.2 Instelling 12-uurs aflopende uit-/inschakeltimer



Aflopende uit-/inschakeltimer starten/stoppen



- 1 Houd  of  een 5-tal seconden ingedrukt; laat de knop los wanneer  knippert.

Gevolg:

 Voor de uitschakeltimer verschijnt *1hr* op het scherm en knippert **OFF**. ☺ en de dag van de week verdwijnen van het scherm.

 Voor de inschakeltimer verschijnt *1hr* op het scherm en knippert **ON**. ☺ en de dag van de week verdwijnen van het scherm.

- 2 Druk op  of  om de tijdstelling te veranderen. De timer kan tussen 1 en 12 uur worden ingesteld. Bij elke druk op de knop gaat de tijdstelling met 1 uur omhoog of omlaag.

- 3 Druk op  of  om de instelling te bevestigen.

Gevolg: **OFF** en/of **ON** en de ingestelde tijd worden weergegeven op het scherm. Het Daikin-Eye licht oranje op. De tijd op het scherm wordt om het uur automatisch met 1 uur verminderd.

Voorbeeld: Als de uitschakeltimer op 3 uur is ingesteld, dan verandert de tijd op het scherm als volgt: 3hr → 2hr → 1hr → blanco (UIT)

- 4 Om de instelling weer op 24-uurs uit-/inschakeltimer in te stellen, herhaal stap 1 in het thuisscherm wanneer **OFF** en/of **ON** NIET knipperen.
- 5 Druk op  om de timerinstelling te annuleren.

Timerweergavestanden combineren

Verschillende weergavestanden (24-uurs en 12-uurs aflopende uit-/inschakeltimer) kunnen tegelijk voor de uitschakeltimer en de inschakeltimer worden gebruikt.

- 1 Voor de instelling, zie "Uitschakeltimer starten/stoppen" [p 12], "Inschakeltimer starten/stoppen" [p 12] en "Aflopende uit-/inschakeltimer starten/stoppen" [p 12].

Voorbeeld:

Weergegeven	Huidige tijd	Instellen wanneer...	Werking
OFF 3hr ON 6:00	22:00	de unit draait.	<ul style="list-style-type: none"> Stopt om 1:00 (3 uur na de actuele tijd) Begint om 6:00. (8 uur na de actuele tijd)
OFF 1:00 ON 8hr			
OFF 3hr ON 8hr			

Let op: Als de timerinstelling actief is, wordt de huidige tijd NIET op het scherm weergegeven.

5.11 Weektimer



INFORMATIE

Gebruik de weektimerinstelling niet tegelijk met de weektimer van de Daikin Residential Controller app. Beide instellingen zijn onafhankelijk van elkaar. Gebruik er slechts één van.

Met deze functie kunt u tot 4 timerinstellingen voor elke dag van de week opslaan.

Voorbeeld: Maak een instelling aan voor maandag tot vrijdag en een andere instelling voor de weekends.

Dag van de week	Voorbeeld van instelling
maandag	<ul style="list-style-type: none"> Maak tot 4 instellingen.
dinsdag~vrijdag	<ul style="list-style-type: none"> Gebruik de kopieerfunctie als de instellingen dezelfde zijn als voor maandag.
zaterdag	—
zondag	<ul style="list-style-type: none"> Maak tot 4 instellingen.

- **AAN-AAN-AAN-AAN-instelling.** Maakt het mogelijk om de bedrijfsstand en de temperatuur te programmeren.
- **UIT-UIT-UIT-UIT-instelling.** Alleen de uitschakeltijd kan voor elke dag worden ingesteld.

Let op: Richt de gebruikersinterface op de binneneenheid en controleer of u bij het instellen van de weektimer een ontvangsttoon hoort.



INFORMATIE

De klok MOET juist worden ingesteld voordat u een timerfunctie gebruikt. Zie "4.4 Klok instellen" [7].



INFORMATIE

- Weektimer en uit-/inschakeltimer kunnen NIET tegelijk worden gebruikt. De uit-/inschakeltimer heeft voorrang. De weektimer gaat in stand-by, **WEEKLY** verdwijnt van het scherm. Wanneer de uit-/inschakeltimer afgelopen is, wordt de weektimer actief.
- De dag van de week, uit-/inschakeltimer, tijd en temperatuur (alleen voor inschakeltimer) kunnen met de weektimer worden ingesteld. Andere instellingen zijn gebaseerd op vorige instellingen van de inschakeltimer.

5.11.1 Weektimer instellen

- 1 Druk op .

Gevolg: De dag van de week en het reserveringsnummer van de huidige dag worden weergegeven.



- 2 Druk op of om de dag van de week en het reserveringsnummer te selecteren.
- 3 Druk op .

Gevolg: De dag van de week is ingesteld. **WEEKLY** en ON knipperen.



- 4 Druk op of om de stand te selecteren.

Gevolg: De instelling verandert als volgt:



Weergegeven	Functie
ON	Inschakeltimer
OFF	Uitschakeltimer
Blanco	Reservering verwijderen

- 5 Druk op .

Gevolg: De uit-/inschakeltimerstand wordt ingesteld. **WEEKLY** en de tijd knipperen.



Let op: Druk op om terug te keren naar het vorige scherm. Als blanco is geselecteerd, ga verder naar stap 9.

- 6 Druk op of om de tijd te selecteren. De tijd kan worden ingesteld op 0:00~23:50 met een interval van 10 minuten.
- 7 Druk op .

Gevolg: De tijd is ingesteld en **WEEKLY** en de temperatuur knipperen.



Let op: Druk op om terug te keren naar het vorige scherm. Als de uitschakeltimer is geselecteerd, ga verder naar stap 9.

- 8 Druk op of om de gewenste temperatuur te selecteren.

Let op: De insteltemperatuur voor de weektimer wordt alleen tijdens het instellen van de weektimerstand weergegeven.



INFORMATIE

De temperatuur kan op de gebruikersinterface tussen 10 en 32°C worden ingesteld, maar:

- in de koelstand en de automatische stand werkt de unit met een temperatuur van minstens 18°C, ook als ze is ingesteld op 10~17°C;
- in de verwarmingsstand en de automatische stand werkt de unit met een temperatuur van hoogstens 30°C, ook als ze is ingesteld op 31~32°C.

5 Functie

- 1 Druk op **Next**.

Gevolg: De temperatuur en de tijd worden ingesteld voor de inschakeltimer. De tijd wordt ingesteld voor de uitschakeltimer. Het Daikin-Eye licht oranje op.

Gevolg: Een nieuw reserveringsscherm verschijnt.

- 2 Herhaal de vorige procedure om een andere reservering in te stellen of druk op  om de instellingen te beëindigen.

Gevolg: **WEEKLY** wordt weergegeven op het scherm.

Let op: Een reservering kan met dezelfde instellingen naar een andere dag worden gekopieerd. Zie "[Reserveringen kopiëren](#)" [p. 14].



5.11.2 Reserveringen kopiëren

Een reservering kan naar een andere dag worden gekopieerd. De volledige reservering van de geselecteerde dag van de week wordt gekopieerd.

- 1 Druk op .
- 2 Druk op  of  om de dag van de week te selecteren.
- 3 Druk op **Copy**.

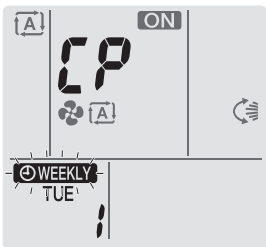
Gevolg: De reservering van de geselecteerde dag van de week wordt gekopieerd.



- 4 Druk op  of  om de doeldag te selecteren.
- 5 Druk op **Copy**.

Gevolg: De volledige reservering wordt naar de geselecteerde dag gekopieerd en het Daikin-Eye brandt oranje.

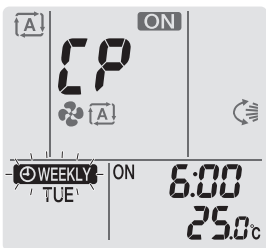

Let op: Herhaal deze procedure om naar een andere dag te kopiëren.

- 6 Druk op  om de instelling te beëindigen.

Gevolg: **WEEKLY** wordt weergegeven op het scherm.

Let op: Om de reservering na het kopiëren te veranderen, zie "[Weektimer instellen](#)" [p. 13].



5.11.3 Reserveringen bevestigen

U kunt bevestigen of alle reserveringen naar wens zijn ingesteld.

- 1 Druk op .

Gevolg: De dag van de week en het reserveringsnummer van de huidige dag worden weergegeven.



- 2 Druk op  of  om de dag van de week en het reserveringsnummer die u wilt bevestigen te selecteren en de details te controleren.

Let op: Om de reservering te veranderen, zie "[Weektimer instellen](#)" [p. 13].

- 3 Druk op  om de bevestigingsstand te verlaten.

5.11.4 Weektimer uitschakelen en weer inschakelen

- 1 Druk op **Weekly** terwijl **WEEKLY** op het scherm staat om de weektimer uit te schakelen.

Gevolg: **WEEKLY** verdwijnt van het scherm en het Daikin-Eye licht niet meer oranje op.

- 2 Druk opnieuw op **Weekly** om de weektimer weer in te schakelen.

Gevolg: De laatst ingestelde reserveringsstand wordt gebruikt.



5.11.5 Reserveringen verwijderen

Individuele reserveringen verwijderen

Gebruik deze functie om een individuele reservering te verwijderen.

- 1 Druk op .

Gevolg: De dag van de week en het reserveringsnummer worden weergegeven.

- 2 Druk op  of  om de te verwijderen dag van de week te selecteren.

- 3 Druk op **Next**.

Gevolg: **WEEKLY**, ON en OFF knipperen.

- 4 Druk op  of  en selecteer "blanco".

Gevolg: De instelling verandert als volgt:



- 5 Druk op **Next**.

Gevolg: De geselecteerde reservering wordt verwijderd.



- 6 Druk op  om af te sluiten.

Gevolg: De overblijvende reserveringen zijn actief.

Reservering voor elke dag van de week verwijderen

Gebruik deze functie om alle reserveringen voor een dag van de week te verwijderen. Dit kan worden gebruikt in de bevestigings- of de instelstand.

- 1 Druk op .

- 2 Druk op  of  om de te verwijderen dag van de week te selecteren.

- 3 Houd **Weekly** ongeveer 5 seconden ingedrukt.

Gevolg: Alle reserveringen voor de geselecteerde dag worden verwijderd.

- 4 Druk op  om af te sluiten.

Gevolg: De overblijvende reserveringen zijn actief.

Alle reserveringen verwijderen

Gebruik deze functie om alle reserveringen voor alle dagen van de week in één keer te verwijderen. Deze procedure kan NIET in de instelstand worden gebruikt.

- 1 Houd **Weekly** in de standaardweergave ongeveer 5 seconden ingedrukt.

Gevolg: Alle reserveringen worden verwijderd.

5.12 Draadloze LAN-verbinding

De klant staat in voor:

- Smartphone of tablet met minimum ondersteunde versie van Android of iOS, gespecificeerd op <http://www.onlinecontroller.daikineurope.com>
- Internetverbinding en communicatietoestel zoals modem, router, etc.
- Draadloosnetwerktoegangspunt
- Geïnstalleerde gratis Daikin Residential Controller app

5.12.1 Voorzorgsmaatregelen bij het gebruik van het draadloos netwerk

NIET gebruiken in de buurt van:

- **Medische apparatuur.** Bijv. personen met een pacemaker of een defibrillator. Dit product kan elektromagnetische storingen veroorzaken.
- **Automatisch werkende apparatuur.** Bijv. automatische deuren of brandalarmapparatuur. Dit product kan een slechte werking van de apparatuur veroorzaken.
- **Magnetron.** Kan de draadloze LAN-communicatie beïnvloeden.

5.12.2 De app "Daikin Residential Controller" installeren

- 1 Open:
 - Google Play voor smartphones met Android.
 - App Store voor smartphones met iOS.
- 2 Zoek naar Daikin Residential Controller.
- 3 Volg de instructies op het scherm om de app te installeren.

5.12.3 Draadloze verbinding instellen

De draadloze adapter kan op twee manieren worden verbonden met uw smart toestel.

- **Verbind het draadloos netwerk rechtstreeks met uw smart toestel.**
- **Verbind het draadloos netwerk met uw thuisnetwerk.** Het draadloos netwerk communiceert met uw smart toestel op uw thuisnetwerk door middel van een modem, router, e.d.

Voor meer informatie en de FAQ zie:

<http://www.onlinecontroller.daikineurope.com/>.

- 1 Leg de unit stil voordat u de draadloze verbinding instelt.
- 2 Selecteer het instelmenu van het draadloos netwerk met behulp van de gebruikersinterface.

Let op: Richt de gebruikersinterface bij gebruik altijd op de ontvanger op de unit.

Menu	Beschrijving
!	Controle verbindingstatus
2	Instelling WPS-verbinding
3	Instelling verbinding AP-stand/RUN-stand (SSID + KEY)
R	Resetten op fabriekswaarden
oFF	Draadloos netwerk UIT

Verbindingsstatus draadloos netwerk bevestigen

- 1 Houd op het thuis scherm  minstens 5 seconden ingedrukt terwijl de unit niet draait.

Gevolg: SP verschijnt op het scherm. ! knippert.

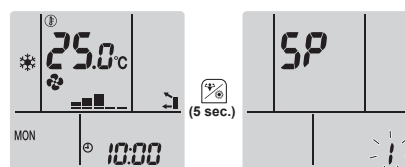

- 2 Druk op  om de selectie te bevestigen.

Gevolg: ! knippert.

- 3 Controleer het Daikin-Eye.

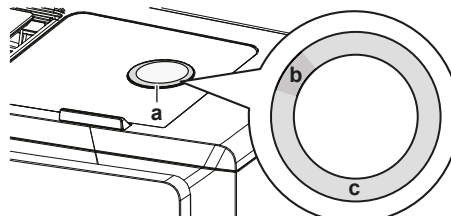

- a Daikin-Eye
b Deels groen
c Rood, oranje, blauw of wit

De kleur van het Daikin-Eye wisselt af tussen deels groen en...	...dan is de draadloze adapter...
rood	niet verbonden
oranje	actief en klaar om verbinding te maken met het thuisnetwerk via de WPS-knop; zie "Verbinden met WPS-knop" ▶ 15].
blauw	<ul style="list-style-type: none"> • verbonden met het thuisnetwerk via SSID + KEY. of • verbonden met het thuisnetwerk via de WPS-knop op de router.
wit	uit

- 4 Druk op  om het menu te verlaten.

Gevolg: Het thuis scherm wordt weergegeven.

Draadloos netwerk verbinden met uw thuisnetwerk

De draadloze adapter kan met uw thuisnetwerk worden verbonden met:

- de **WPS**-knop op de router (indien voorzien),
- het **SSID** en **KEY**-nummer op de unit.

Verbinden met WPS-knop

- 1 Houd op het thuis scherm  minstens 5 seconden ingedrukt terwijl de unit niet draait.

Gevolg: SP verschijnt op het scherm. ! knippert.

- 2 Druk op  om het SP-menu naar 2 te veranderen.



- 3 Druk op  om de selectie te bevestigen.

Gevolg: 2 knippert. De kleur van het Daikin-Eye wisselt af tussen oranje en deels groen.

6 Energie besparen en optimale werking

- 4 Druk binnen de minuut op de WPS-knop op uw communicatietoestel (bijv. router). Raadpleeg de handleiding van uw communicatietoestel.

Gevolg: Als de verbinding gelukt is, wisselt de kleur van het Daikin-Eye af tussen blauw en deels groen.

INFORMATIE

Als er geen verbinding met uw router mogelijk is, probeer dan de procedure van "Verbinden met SSID- en KEY-nummer" [p. 16].

- 5 Druk op  om het menu te verlaten.

Gevolg: Het huisscherm wordt weergegeven.

Verbinden met SSID- en KEY-nummer

- 1 Houd op het huisscherm  minstens 5 seconden ingedrukt terwijl de unit niet draait.

Gevolg: SP verschijnt op het scherm.  knippert.

- 2 Druk twee keer op  om het SP-menu naar **3** te veranderen.

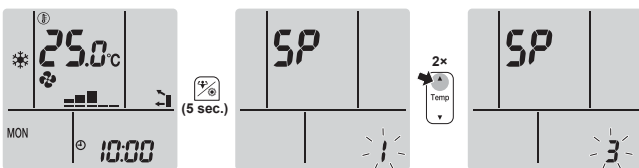

- 3 Druk op  om de selectie te bevestigen.

Gevolg: **3** knippert. De kleur van het Daikin-Eye wisselt af tussen rood en deels groen.

- 4 Open de Daikin Residential Controller app op uw smart toestel en volg de stappen op het scherm.

Gevolg: Als de verbinding gelukt is, wisselt de kleur van het Daikin-Eye af tussen blauw en deels groen.

- 5 Verbind uw smart toestel met hetzelfde draadloos netwerk als de unit.

- 6 Druk op  om het menu te verlaten.

Gevolg: Het huisscherm wordt weergegeven.

Verbindingsinstellingen instellen op de fabriekswaarden

Stel de instelling van de verbinding weer in op de fabriekswaarden als u wilt:

- de verbinding met het draadloos netwerk en het communicatietoestel (bijv. router) of smart toestel verbreken,
- de instelling opnieuw uitvoeren als de verbinding mislukt is.

- 1 Houd op het huisscherm  minstens 5 seconden ingedrukt terwijl de unit niet draait.

Gevolg: SP verschijnt op het scherm.  knippert.

- 2 Druk twee keer op  om het SP-menu naar **R** te veranderen.



- 3 Houd  minstens 2 seconden ingedrukt om de selectie te bevestigen.

Gevolg: **R** knippert. De instelling is op de fabriekswaarden ingesteld.

- 4 Druk op  om het menu te verlaten.

Gevolg: Het huisscherm wordt weergegeven.

Draadloze verbinding uitschakelen

Als u de functie draadloze verbinding wilt uitschakelen:

- 1 Houd op het huisscherm  minstens 5 seconden ingedrukt terwijl de unit niet draait.

Gevolg: SP verschijnt op het scherm.  knippert.

- 2 Druk op  om het SP-menu naar **oFF** te veranderen.



- 3 Houd  minstens 2 seconden ingedrukt om de selectie te bevestigen.

Gevolg: **oFF** knippert. De communicatie staat UIT.

- 4 Druk op  om het menu te verlaten.

Gevolg: Het huisscherm wordt weergegeven.

6 Energie besparen en optimale werking

INFORMATIE

- De unit verbruikt ook nog stroom wanneer ze uitgeschakeld is.
- Wanneer de stroom wordt hersteld na een stroompanne, werkt de unit verder in de eerder geselecteerde stand.

VOORZICHTIG

Stel kleine kinderen, planten of dieren NOOIT rechtstreeks bloot aan de luchtstroom.

WAARSCHUWING

Plaats GEEN voorwerpen die nat kunnen worden onder de binneneenheid en/of buitenunit. Anders kunnen condensatie op de unit of de koelmiddelleidingen, vuil op het luchtfilter of een verstopte afvoer druppelend water veroorzaken, waardoor voorwerpen onder de unit kunnen vuil worden of schade oplopen.

WAARSCHUWING

Zet GEEN brandbare sprays bij de airconditioner en gebruik GEEN sprays in de buurt van de unit. Anders kan er brand ontstaan.

VOORZICHTIG

Gebruik het systeem NIET wanneer een rookvormig insecticide in de ruimte wordt verspreid. Anders zouden de chemische stoffen zich in de unit kunnen ophopen, met gevaar voor de gezondheid van mensen die overgevoelig zijn voor chemische stoffen.

Neem de volgende voorzorgsmaatregelen in acht om voor een optimale werking van het systeem te zorgen.

- Houd bij het koelen rechtstreeks zonlicht uit de kamer met behulp van gordijnen of jaloezieën.
- Zorg ervoor dat de zone goed geventileerd wordt. Blokkeer GEEN ventilatieopeningen.

- Verlucht dikwijls. Zorg bij langdurig gebruik vooral voor ventilatie.
- Houd deuren en ramen dicht. Als de deuren of ramen open blijven, zal er lucht uit de kamer stromen, met een kleiner koel- of verwarmeffect tot gevolg.
- Koel of verwarm NIET te sterk. Om zuinig om te gaan met energie houdt u de temperatuurinstelling op een gematigd niveau.
- Plaats NOOIT voorwerpen in de buurt van de luchtinlaat of -uitlaat van de unit. Anders kan het verwarmings-/koeleffect afnemen of het systeem uitgeschakeld worden.
- Schakel de hoofdschakelaar uit wanneer de unit lange tijd niet zal worden gebruikt. Er wordt immers stroom verbruikt zolang de hoofdschakelaar niet uitgeschakeld is. Zet de hoofdschakelaar 6 uur voor gebruik aan alvorens de unit opnieuw op te starten, dit om een vlotte werking te garanderen.
- Bij een vochtigheid van meer dan 80% of wanneer de afvoeruitlaat verstopt is, kan condensvorming optreden.
- Pas de kamertemperatuur aan voor een aangename omgeving. Voorkom te sterk verwarmen of koelen. Het kan even duren alvorens de kamertemperatuur de ingestelde temperatuur bereikt. U kunt hiervoor de timermogelijkheden gebruiken.
- Stel de luchtstroomrichting in om te voorkomen dat er bij de vloer koude lucht blijft hangen of warme lucht tegen het plafond. (Omhoog bij koelen of drogen naar het plafond en omlaag bij verwarmen.)
- Voorkom dat de lucht rechtstreeks op de personen in de kamer wordt geblazen.
- Gebruik het systeem binnen het aanbevolen temperatuurbereik (26~28°C voor koelen en 20~24°C voor verwarmen) om energie te besparen.

7 Onderhoud en service

7.1 Overzicht: onderhoud en service

De installateur moet een jaarlijks onderhoud uitvoeren.

Over het koelmiddel

Dit product bevat gefluoreerde broeikasgassen. Laat de gassen NIET vrij in de atmosfeer.

Koelmiddeltipe: R32

Waarde globaal opwarmingspotentieel (GWP): 675



OPMERKING

De geldende wetgeving met betrekking tot **gefluoreerde broeikasgassen** vereist dat de koelmiddelvulling van de unit wordt aangegeven zowel in gewicht als in CO₂-equivalent.

Formule om de hoeveelheid in CO₂-equivalent te berekenen: GWP-waarde koelmiddel × totale koelmiddelvulling [in kg] / 1000

Neem contact op met uw installateur voor meer informatie.



WAARSCHUWING

Het koelmiddel in de unit is weinig ontvlambaar, maar lekt normaal NIET. Als het koelmiddel in de kamer lekt en in contact komt met vuur van een brander, een verwarming of een fornuis, dan kan er brand ontstaan of kan een schadelijk gas worden gevormd.

Schakel alle verwarmingstoestellen met verbranding uit, verlucht de kamer en neem contact op met de dealer waar u de unit hebt gekocht.

Gebruik de unit NIET totdat iemand van de servicedienst heeft bevestigd dat het deel met het koelmiddel gerepareerd is.



WAARSCHUWING

- Doorboor of verbrand GEEN onderdelen van de koelmiddelcyclus.
- Gebruik GEEN andere schoonmaakmiddelen of manieren om het ontdoeien te versnellen dan die aanbevolen door de fabrikant.
- Denk eraan dat het koelmiddel in het systeem geurloos is.



WAARSCHUWING

Het toestel wordt opgeslagen in een ruimte zonder ontstekingsbronnen die voortdurend branden (bijvoorbeeld: open vuur, een draaiend gastoestel of een draaiende elektrische verwarming).



OPMERKING

Dit onderhoud MOET worden uitgevoerd door een erkend installateur of een servicetechnicus.

Laat het onderhoud minstens één keer per jaar uitvoeren. De geldende wetgeving kan evenwel kortere onderhoudsintervallen vereisen.



GEVAAR: GEVAAR VOOR ELEKTROCUTIE

Wanneer u de airconditioner of het luchtfilter wilt schoonmaken, moet u de unit eerst stilleggen en alle voedingen uitschakelen. Anders dreigt u elektrische schokken en letsel op te lopen.



WAARSCHUWING

Om elektrische schokken of brand te vermijden:

- Spoel de unit NIET af.
- Bedien de unit NIET met natte handen.
- Plaats GEEN voorwerpen die water bevatten op de unit.



VOORZICHTIG

Controleer na langdurig gebruik of de staander en bevestiging niet beschadigd zijn. Bij beschadiging dreigt de unit te vallen en letsel te veroorzaken.



VOORZICHTIG

Raak de lamellen van de warmtewisselaar NIET aan. Deze lamellen zijn scherp en kunnen snijwonden veroorzaken.

De volgende symbolen kunnen voorkomen op de binneneenheid:

Symbol	Verklaring
	Meet de spanning aan de aansluitklemmen van de condensatoren van de hoofdkring of elektrische onderdelen vooraleer u een onderhoud uitvoert.

7 Onderhoud en service

7.2 Binnenunit en gebruikersinterface schoonmaken



WAARSCHUWING

Verkeerde schoonmaakproducten of een verkeerde manier van schoonmaken kan plastic onderdelen beschadigen of waterlekken veroorzaken. Spatten van schoonmaakproducten op elektrische componenten (bv. motoren) kan een defect, rook of brand veroorzaken.



OPMERKING

- Gebruik **GEEN** benzine, benzeen, verdunner, schuurpoeder of vloeibaar insecticide. **Mogelijk gevolg:** Verkleuring en vervorming.
- Gebruik **GEEN** water of lucht van 40°C of warmer. **Mogelijk gevolg:** Verkleuring en vervorming.
- Gebruik **GEEN** schuurproducten.
- Gebruik **GEEN** schuurborstel. **Mogelijk gevolg:** Anders kan de coating er afkomen.
- De eindgebruiker mag **NOOIT** de interne delen van de unit zelf schoonmaken; alleen een bevoegde servicemedewerker mag dit doen. Neem contact op met uw dealer.



GEVAAR: GEVAAR VOOR ELEKTROCUTIE

Leg de unit stil, schakel de stroomonderbreker uit of trek het netsnoer uit alvorens de unit schoon te maken. Anders kunt u een elektrische schok of een letsel oplopen.

- 1 Maak schoon met een zachte doek. Gebruik water of een neutraal schoonmaakmiddel voor moeilijk te verwijderen vlekken.

7.3 Voorpaneel schoonmaken



WAARSCHUWING

Laat de binnenunit **NIET** nat worden. **Mogelijk gevolg:** Elektrische schokken of brand.



OPMERKING

- Gebruik **GEEN** benzine, benzeen, verdunner, schuurpoeder of vloeibaar insecticide. **Mogelijk gevolg:** Verkleuring en vervorming.
- Gebruik **GEEN** water of lucht van 50°C of warmer. **Mogelijk gevolg:** Verkleuring en vervorming.
- Schrob **NIET** te hard wanneer u de lamel wast met water. **Mogelijk gevolg:** Anders kan de coating er afkomen.

U kunt het voorpaneel verwijderen om het te reinigen.



VOORZICHTIG

Wees voorzichtig met het voorpaneel; de scherpe rand van het voorpaneel kan letsels veroorzaken.

- 1 Schuif beide schuifstukken in de richting van de pijlen tot u een klik hoort.

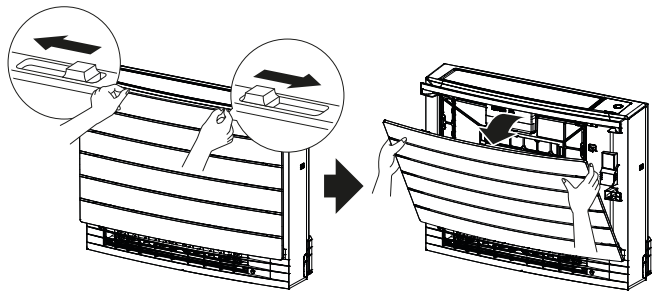

- 2 Open het voorpaneel en maak het touwtje los.

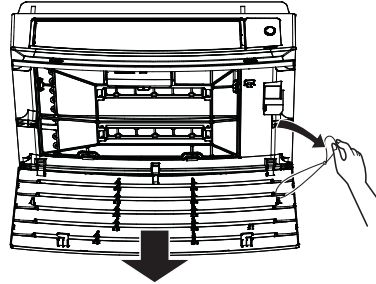

- 3 Verwijder het voorpaneel.
- 4 Veeg het af met een in water gedrenkte zachte doek.
- 5 Laat het na het wassen drogen in de schaduw.
- 6 Voor informatie over het terugplaatsen en sluiten van het voorpaneel, zie "7.9 Voorpaneel weer aanbrengen" [19].

7.4 Filters verwijderen

- 1 Verwijder het voorpaneel. Zie "7.3 Voorpaneel schoonmaken" [18].
- 2 Verwijder de tabs van het luchtfilter voorzichtig van de klauwen (a) aan de zijkanten. Houd het luchtfilter vast aan de filterknop (b) en haak de tab van het luchtfilter los van de klauw (c) bovenaan. Trek het filter omhoog om de tabs los te maken van de klauwen onderaan (c).

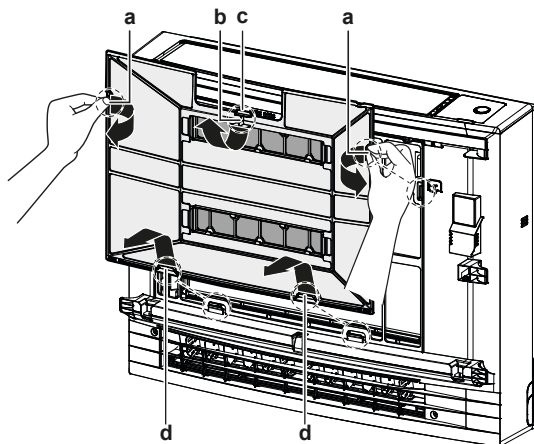

- a Tabs voor klauwen aan zijkant
- b Filterknop
- c Tab voor klauw aan bovenkant
- d Tabs voor klauwen aan onderkant

- 3 Verwijder beide titaniumpatiet luchtzuiveringsfilters van de klauwen (4 per filter).

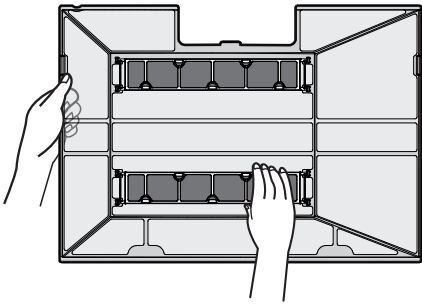

- 1 Verwijder het filter van de tabs op het filterframe en vervang het filter door een nieuw.

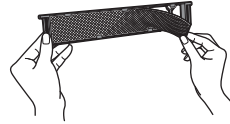

i INFORMATIE

- Gooi het filterframe NIET weg; hergebruik het.
- Gooi het oude filter weg bij het niet-brandbaar afval.

7.5 Luchtfilter reinigen

- 1 Was het luchtfilter met water of maak het schoon met een stofzuiger.

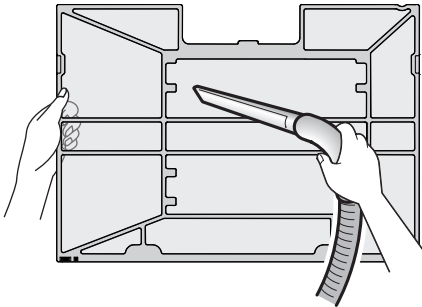

i INFORMATIE

- Als het stof NIET gemakkelijk kan worden verwijderd, was de filters met lauw water met een verdund neutraal schoonmaakmiddel. Laat de luchtfilters drogen in de schaduw.
- Er wordt geadviseerd de luchtfilters om de 2 weken te reinigen.

7.6 Titaniumapatiet luchtzuiveringsfilter reinigen

i INFORMATIE

Maak het filter om de 6 maanden schoon met water.

- 1 Verwijder het stof van het filter met een stofzuiger.

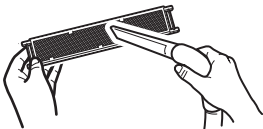

- 2 Laat het filter 10-15 minuten weken in warm water. Verwijder het filter NIET uit het frame.



- 3 Schud na het wassen het water van het filter en laat het drogen in de schaduw. Wring het filter NIET uit wanneer u het water verwijdert.

7.7 Titaniumapatiet luchtzuiveringsfilter vervangen

i INFORMATIE

Vervang het filter om de 3 jaar.

7.8 Filters terugplaatsen

- 1 Haak beide titaniumapatiet luchtzuiveringsfilters op de klauwen (4 per filter).

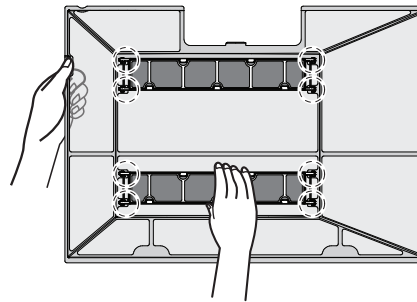

- 2 Plaats de tabs van de filters in de klauwen onderaan (d). Houd het luchtfilter vast aan de filterknop (b) en plaats de tab van het luchtfilter in de klauw (c) bovenaan. Plaats de tabs van het luchtfilter in de klauwen (a) aan de zijkanten. Het luchtfilter moet overal goed vastgemaakt zijn.

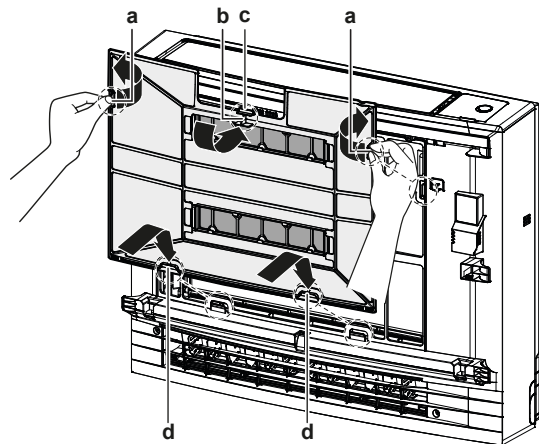

- a Tabs voor klauwen aan zijkant
- b Filterknop
- c Tab voor klauw aan bovenkant
- d Tabs voor klauwen aan onderkant

7.9 Voorpaneel weer aanbrengen

- 1 Breng het voorpaneel in de groeven van de unit (3 plaatsen) en maak het touwtje vast.

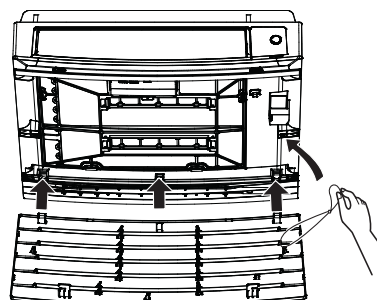

8 Opsporen en verhelpen van storingen

- 2 Sluit het voorpaneel en verschuif beide schuifstukken tot u een klik hoort.

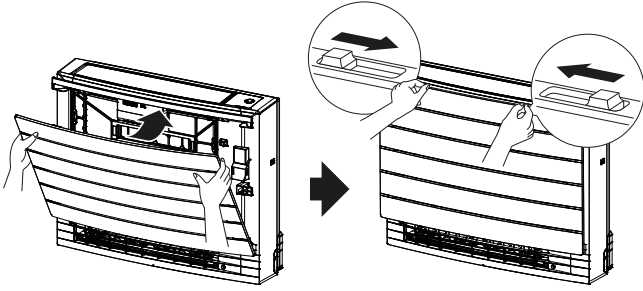

- 3 Controleer of het voorpaneel goed is vastgemaakt door op de zijkanten te duwen.

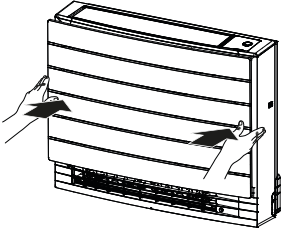

8 Opsporen en verhelpen van storingen

Als zich één van de volgende problemen voordoet, neem dan onderstaande maatregelen en neem contact op met uw dealer.



WAARSCHUWING

Stop de werking en schakel de voeding uit als er zich iets abnormaals voordoet (brandgeur, enz.).

Als u de unit onder dergelijke omstandigheden laat werken, kan dit leiden tot een defect, elektrische schok of brand. Neem contact op met uw dealer.

ALLEEN een erkend servicetechnicus mag het systeem repareren.

Storing	Maatregel
Als een beveiliging zoals een zekering, onderbreker of aardlekschakelaar vaak in werking treedt, of als de AAN/UIT-schakelaar NIET goed werkt.	Schakel de hoofdvoeding UIT.
Als water uit de unit lekt.	Stop de werking.
De bedrijfsschakelaar werkt NIET goed.	Schakel de voeding UIT.
Het Daikin-Eye knippert en u kunt de foutcode controleren op de gebruikersinterface. Om foutcodes weer te geven, zie de uitgebreide handleiding van de binneneenheid.	Verwittig uw installateur en geef hem de foutcode door.

Als het systeem NIET goed werkt, behalve voor de hiervoor vermelde gevallen, en geen van de vermelde storingen van toepassing is, volg dan de volgende procedures om na te gaan wat er misloopt.



INFORMATIE

Zie de uitgebreide handleiding op <http://www.daikineurope.com/support-and-manuals/product-information/> voor meer tips voor het oplossen van problemen.

Neem contact op met uw installateur als u na controle van alle bovenstaande punten het probleem niet zelf kunt oplossen. Geef hem de symptomen door, de volledige modelnaam van de unit (met indien mogelijk ook het fabricagenummer) en de installatiedatum (mogelijk vermeld op de garantiekaart).

9 Als afval verwijderen



OPMERKING

Probeer het systeem NIET zelf te ontmantelen: het ontmantelen van het systeem en het behandelen van het koelmiddel, van olie en van andere onderdelen MOETEN conform met de geldende wetgeving uitgevoerd worden. De units MOETEN voor hergebruik, recyclage en terugwinning bij een gespecialiseerd behandlingsbedrijf worden behandeld.







ERC



DAIKIN INDUSTRIES CZECH REPUBLIC s.r.o.
U Nové Hospody 1/1155, 301 00 Plzeň Skvrňany, Czech Republic

DAIKIN EUROPE N.V.
Zandvoordestraat 300, B-8400 Oostende, Belgium

Copyright 2020 Daikin

3P477071-2K 2020.10